



CATÁLOGO 2026





Hace más de seis décadas, **Brogas** comenzó su camino como una empresa familiar dedicada a brindar soluciones para el hogar y la vida al aire libre. Desde entonces, hemos crecido y evolucionado, adaptándonos a las nuevas necesidades, pero siempre

fieles a nuestras raíces: la calidad y la autenticidad.

Hoy, presentamos nuestra nueva identidad como grupo empresarial.

BROGAS desde 1958.

_ Innovación desde 1958



Un compromiso con la calidad.



GESTIÓN DE CALIDAD

RI-9000-8730

La empresa Brogas S.A. tiene certificado su Sistema de Gestión de la Calidad por IRAM-ISO según norma 9001:2015 con número de registro RI-9000-8730 cuyo alcance es la fabricación y comercialización de cocinas, estufas y calefactores domésticos; comercialización de artículos de camping.

Cada experiencia será única, diferente, memorable, y dejará una huella en cómo vivimos nuestra vida del día a día. Cada uno de nosotros tiene su historia, sus aficiones, sus desafíos y sus metas. **Para cada uno, para cada momento, para cada solución; existe una marca de Brogas Group. Te invitamos a conocerlas.**

Desarrollamos
las siguientes **marcas**



Desde el calor acogedor de nuestros calentadores hasta la versatilidad de nuestras cocinas a gas, **cada elemento está diseñado para enriquecer tu día a día o acompañarte en tus más osadas aventuras.**



Nuestra división enfocada en la vida al aire libre y estar presente en el día a día. Nos emociona recorrer nuevos caminos, hacer amigos, vivir aventuras y compartir; **Broksol nos acompaña en cada paso que damos.**



La solución definitiva para hacer tu vida más simple, cómoda y confortable. Innovación y tecnología a la medida de tus necesidades; desde anafes y cocinas eléctricas hasta electrodomésticos del día a día, **Brolux mejora tu vida.**



Nuestra línea especializada en herramientas útiles. **Broktools te acompaña con una solución definitiva para complementar tu vida.**



El verdadero arte de la cocina al fuego. En esta línea Gourmet vas a encontrar todo lo necesario para que tus reuniones sean una experiencia única y alta calidad para momentos que requieren de las mejores herramientas culinarias.

MERCHANDISING

Un acto de **presencia fundamental** para estar en el lugar adecuado, de la mejor manera. Nuestro merchandising institucional es el complemento clave para presentar nuestros productos con potencia.



Índice

1. Brogas

Anafe a gas	Pág. 14
Anafe para cartucho	Pág. 15
Calentadores	Pág. 16
Pantallas	Pág. 17
Cartuchos de gas	Pág. 18
Faroles	Pág. 18
Cocina a gas	Pág. 20
Flexibles	Pág. 21
Quemadores paellers	Pág. 22
Sopletes	Pág. 23

2. Broksol

Camping

Aislantes	Pág. 28
Biocalentador	Pág. 28
Bolsas de dormir	Pág. 29
Carpas	Pág. 32
Conservadoras	Pág. 36
Calentador eléctrico	Pág. 37
Caña de pescar	Pág. 37
Catre plegable	Pág. 37
Cortaplumas	Pág. 38
Colchones inflables	Pág. 40
Ducha para exterior	Pág. 41
Faroles led	Pág. 41
Gazebos	Pág. 42
Geles refrigerantes	Pág. 44
Infladores	Pág. 44
Linternas	Pág. 46
Mesas	Pág. 49
Mochilas y bolsos	Pág. 52
Bolsos Materos	Pág. 53
Pava	Pág. 53
Estuche portacubiertos	Pág. 53
Marmitas	Pág. 54
Palas plegables	Pág. 55
Soprote para manguera	Pág. 56
Parrillas portátiles	Pág. 56
Accesorios parilleros	Pág. 57
Sillas	Pág. 58

Banquitos	Pág. 59
Sombrillas	Pág. 60
Soporte espiral insecticida	Pág. 61

Hidratación

Vasos térmicos	Pág. 62
Botellas térmicas	Pág. 63
Tazas térmicas	Pág. 64
Mates	Pág. 66
Termos	Pág. 67

3. Brolux

Anafes eléctricos	Pág. 72
Calefactores	Pág. 72
Caloventor eléctrico	Pág. 73
Ducha eléctrica	Pág. 73
Planchas	Pág. 73
Cocinas eléctricas	Pág. 74

4. Broktools

Aplicadores de silicona	Pág. 80
Candados de bronce	Pág. 80
Hachas	Pág. 81
Martillos y Mazas	Pág. 82
Cutter	Pág. 82
Destornilladores	Pág. 83
Llaves ajustables	Pág. 84
Discos de corte	Pág. 85
Cartucho de gas	Pág. 86
Puntas	Pág. 86
Alicates	Pág. 86
Pinzas	Pág. 87
Tenazas	Pág. 88
Serrucho	Pág. 88
Escaleras	Pág. 89
Llave fija combinada	Pág. 90
Set de llaves	Pág. 90

5. Brosen

Accesorios de cocina	Pág. 96
Braseros	Pág. 97
Discos paellers	Pág. 98
Brasas rápidas	Pág. 98
Fogoneros	Pág. 99
Horno pizzero (Bel Forno)	Pág. 101
Horno multifunción (Cocciuto)	Pág. 102
Kit Gourmet	Pág. 103
Parrillas	Pág. 103
Accesorios	Pág. 104
Sartenes de Hierro	Pág. 104
Parrillas eléctricas	Pág. 105
Parrillas a gas	Pág. 105

6. Merchandising

Exhibidores	Pág. 110
Vaso reutilizable	Pág. 112
Cuaderno	Pág. 112
Bolsa de tela	Pág. 113





1.



BROGAS

Un compromiso
con la calidad



PRODUCTOS

- _ Anafe a gas
- _ Anafe para cartucho
- _ Calentadores
- _ Cartuchos de gas
- _ Cocinas a gas
- _ Faroles
- _ Flexibles
- _ Pantallas
- _ Quemadores
- _ Sopletes

_ Un compromiso con la calidad

Desde el calor acogedor de nuestros calentadores hasta la versatilidad de nuestras cocinas a gas, cada elemento está diseñado para enriquecer tu día a día o acompañarte en tus más osadas aventuras.

Anafe a gas

Anafe a gas - 1 hornalla



- Cód. 8100-BA** Gas Envasado
- Cód. 8101-BA** Gas Natural

- Cód. 8100** Gas Envasado
- Cód. 8101** Gas Natural

- Anafe de 1 hornalla.
- Loza.
- Con termocupla.
- Válvula de seguridad.
- Quemadores de aluminio con tapa enlozada.
- Rejillas niqueladas.
- Eficiencia energética: Nivel A. Bajo consumo.

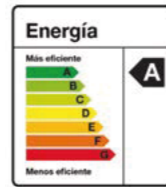

Consumo por quemador
1.600 kcal

Código	Descripción	Medidas (cm.)	Unid. x bulto
8100	Anafe a gas envasado 1 hornalla enlozado.	31 x 30,5 x 7,5 (h)	6 unid.
8101	Anafe a gas natural 1 hornalla enlozado.	31 x 30,5 x 7,5 (h)	6 unid.

Anafe a gas - 2 hornallas



- Cód. 8202-B** Gas Envasado
- Cód. 8203-B** Gas Natural

- Cód. 8202** Gas Envasado
- Cód. 8203** Gas Natural

- Anafe de 2 hornallas.
- Loza.
- Con termocupla.
- Válvula de seguridad.
- Quemadores de aluminio con tapa enlozada.
- Rejillas niqueladas.
- Eficiencia energética: Nivel A. Bajo consumo.

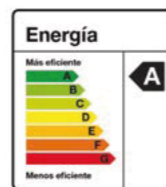

Consumo por quemador
1.800 kcal

Código	Descripción	Medidas (cm.)	Unid. x bulto
8202	Anafe a gas envasado 2 hornallas enlozado.	52 x 36 x 9 (h).	6 unid.
8203	Anafe a gas natural 2 hornallas enlozado.	52 x 36 x 9 (h).	6 unid.

Anafe para cartucho

Anafe camping para cartucho 227gr - 1 hornalla



Cód. 465

Cód. 465-VE



Cód. 465-NE

- Anafe de 1 hornalla con valija.
- Liviano y fácil de transportar.
- Mecanismo de cerrado seguro.
- Máxima durabilidad.
- Soporte para cocinar.
- Palanca de fijación del cartucho de gas.
- Control de llama Alta/Baja con encendido electrónico.

Código	Descripción	Medidas (cm.)	Unid. x bulto
465	Anafe camping para cartucho 227gr - 1 hornalla	27 x 10 x 36	6 unid.



Calentadores

Para Microgarrafas



Cód.407



Cód.408



Cód.420

Código	Descripción	Medidas (cm.)	Unid. x bulto
407	Calentador de gas enlozado.	Ø 17 x 15,5 (h)	20 unid.
408	Calentador de gas viajero enlozado con aro sujeta pava.	Ø 18,5 x 19 (h)	20 unid.
420	Calentador de gas galvanizado.	Ø 17 x 15,5 (h)	20 unid.

Para cartuchos descartables



Cód. 412

- Calentador Tripode Plus con encendido electrónico para cartucho 230 gr.
- Para utilizar con cartucho de 227 gr, es necesario el uso del adaptador Cód.463
- Con estuche.



Cód. GL-06

- Calentador para cartucho de 227 gr. Sistema CLIP.

Código	Descripción	Medidas (cm.)	Unid. x bulto
412	Calentador Tripode Plus con encendido electrónico.	9 x 22 x 30	10 unid.
GL-06	Calentador para cartucho 227 gr. sistema clip.	15 x 15 x 15	6 unid.

Para cartuchos descartables de 230 Grs.



Cód. 410

- Calentador Plus con encendido electrónico para cartucho 230 gr.
- Para utilizar con cartucho de 227 gr, es necesario el uso del adaptador Cód.463
- Con estuche.



Cód. 411

- Calentador Standars para cartucho 230 gr.
- Para utilizar con cartucho de 227 gr, es necesario el uso del adaptador Cód.463
- Con estuche.

Código	Descripción	Medidas (cm.)	Unid. x bulto
410	Calentador Plus con encendido electrónico.	Ø 13 x 9 cm.	10 unid.
411	Calentador standar para cartucho 230 gr.	Ø 13 x 9,5 cm.	10 unid.

Adaptador para cartucho de 227 Grs.



Código	Descripción	Medidas (cm.)	Unid. x bulto
463	Adaptador para cartucho de 227 gr.	Ø 3,9 x 2,9 cm.	10 unid.

Pantallas

Con piloto analizador de ambiente



1.300 kcal

Cód. 5400 Gas Natural

- Pantalla con piloto analizador de ambiente.
- *Cumple todas las normas de seguridad.



Código	Descripción	Medidas (cm.)	Unid. x bulto
5400	Pantalla a gas natural con piloto analizador de ambiente.	27 x 24,5 x 14 cm.	6 unid.

Cartuchos de gas

Cartuchos descartables



Butano, propano
227 gr.



0,33 Kg

Cód. 466-I

Butano, propano
230 gr.



0,37 Kg

Cód. 477

Butano, propano
450 gr.



0,57 Kg

Cód. 478

Código	Descripción	Medidas (cm.)	Unid. x bulto
466- I	Cartucho descartable de 227 g. Gas Butano/Propano. Presentación pack x 4.	Ø 7 x 20 cm.	28 unid.
477	Cartucho descartable a rosca de 230 gr. Gas Butano/Propano.	Ø 11 x 9 cm.	24 unid.
478	Cartucho descartable a rosca de 450 gr. Gas Butano/Propano.	Ø 11 x 15 cm.	12 unid.

Faroles

Para microgarrafa



Cód. GL-02

- Farol de lujo con jaula 250 a 300 bujía.

Código	Descripción	Medidas (cm.)	Unid. x bulto
GL-02	Farol de lujo con jaula 250 a 300 bujías.	16 x 21 (h).	8 unid.
25	Farol de 500 bujías de Kerosene.	Ø 17 x 41 (h).	6 unid.

Farol a kerosene



Cód. 25

- Farol de 500 bujías de Kerosene.

Para cartuchos descartables de 230 Grs.

Para cartuchos descartables de 227 Grs.



0,28 Kg

Cód. GL-414

- Farol con encendido electrónico para cartucho 230 gr.
- Incluye funda, versión con blister.
- Medidas: 17 x 19,5 x 9,5 cm.
- Para utilizar con cartucho de 227 gr, es necesario el uso del adaptador Cód.463
- Con estuche.



Cód. GL-11

- Farol con 250 bujías para cartucho de 227 gr. Sistema CLIP.
- Medidas (cm): 20 x 12 x 12.

Código	Descripción	Medidas (cm.)	Unid. x bulto
GL-414	Farol con encendido electrónico para cartucho 230 gr.	17 x 19,5 x 9,5 cm.	10 unid.
GL-11	Farol con 250 bujías para cartucho 227 gr.	20 x 12 x 12 cm.	6 unid.

Repuestos para farol a gas



Cód. 00.MEC0003

Cód. 00.MEC0002

Cód. 00.MEC0001



Cód. 00.CAM0001

Cód. 00.BOQ0001



Cód. 00.TUBO0002

Cód. 02.TUBO0002

Cód. 02.TUBO0003

Cód. 02.TUBO0001

Código	Descripción	Medidas (cm.)	Unid. x bulto
00.MEC0003	Mecha de 500 bujías 1 boca (Farol a kerosene).	Ø 11	12 unid.
02.MEC0002	Mecha de 500 bujías 1 boca (Farol a kerosene). Nacional.	Ø 8	12 unid.
00.MEC0001	Mecha de 250 bujías 1 boca (GL-11 y GL-02).	Ø 8	12 unid.
00.MEC0002	Mecha 250 Bujías 2 bocas (432).	Ø 93	12 unid.
00.CAM0001	Cámara con filtro para farol.	Ø 2	12 unid.
00.BOQ0001	Boquilla cerámica para 500 bujías.	Ø 35	12 unid.
02.TUBO0001	Tubo de vidrio N°1 repuesto GL-11.	8 (h) x Ø 8	12 unid.
00.TUBO0002	Tubo de vidrio N°4 común.	11 (h) x Ø 11	12 unid.
02.TUBO0002	Tubo Jackson.	23 (h) x Ø 9	12 unid.
02.TUBO0003	Tubo de vidrio N°5.	12 (h) x Ø 12	12 unid.

Sopletes

Para cartucho descartable 227 gr.

Boca de 19 mm

17,5 cm

6 cm

360° giro

Encendido electrónico

Temperatura de la llama

1.300 °C

Cód. 2706

Boca de 20 mm

15 cm

6 cm

Encendido electrónico

Temperatura de la llama

1.300 °C

Cód. 2702

Boca de 14 mm

16 cm

14 cm

*Pico de bronce profesional.

Temperatura de la llama

1.300 °C

Cód. 2707

Boca de 23 mm

8 cm

20 cm

Temperatura de la llama

1.300 °C

Cód. 2703

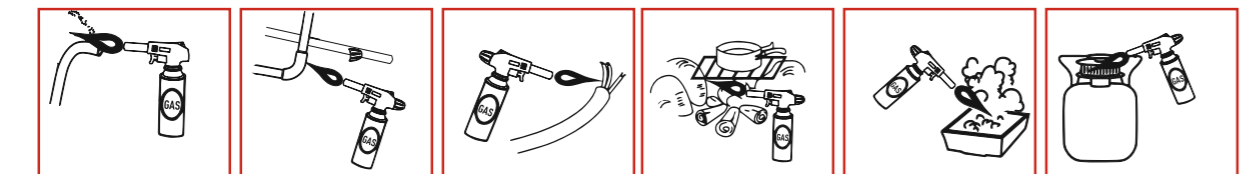

Código	Descripción	Medidas (cm)	Unid. x bult
2702	Soplete con encendido electrónico y sistema clip p/cartucho 227 gr.	6 x 15	10 unid.
2703	Soplete con sistema clip p/cartucho 227 gr.	20 x 8	10 unid.
2706	Soplete con gatillo, encendido electrónico y sist. clip p/cartucho 227 gr.	6 x 17,5	10 unid.
2707	Soldador profesional, pico largo de bronce 16 mm. y sist. clip para cartucho 227 gr.	14 x 18	10 unid.



Quemadores paellersos

Enlozados



BI-GAS

Cód. FG-274

- Quemador para disco de arado.
- Una perilla con llama regulable.
- 6.500 kcal.

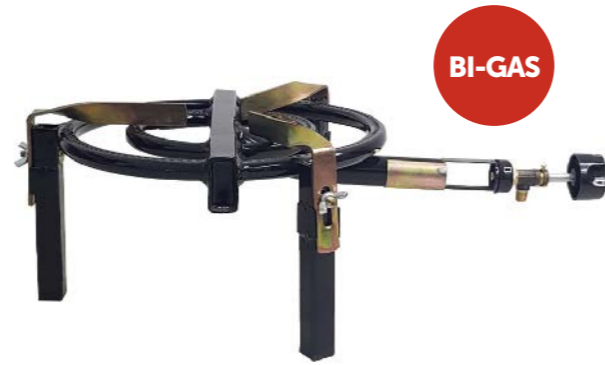

BI-GAS

Cód. FG-275

- Quemador para disco paellero.
- Una perilla con llama regulable.
- 5.000 kcal.



BI-GAS

Cód. FG-276

- Quemador para paellera.
- Una perilla con llama regulable.
- 6.500 kcal.



BI-GAS

Cód. FG-277

- Quemador para paellera.
- Dos perillas con llama regulable.
- 6.500 kcal cada quemador.

Soporte para quemadores paellersos



Cód. FG-278

- Soporte regulable universal para paellero y garrafa.
- Plegable.

COMPLEMENTA CON LOS ARTÍCULOS

Cód. FG-274

Cód. FG-275

Cód. FG-276

Cód. FG-277



Código	Descripción	Medidas (cm.)	Unid. x bulto
FG-274	Quemador para disco de arado 1 perilla enlozado.	Ø 38 x 16 (h).	5 unid.
FG-275	Quemador para disco paellero 1 perilla enlozado.	Ø 27 x 16 (h).	5 unid.
FG-276	Quemador para disco paellero 1 perilla enlozado.	Ø 38 x 16 (h).	5 unid.
FG-277	Quemador para disco paellero 2 perillas enlozado.	Ø 38 x 16 (h).	5 unid.
FG-278	Soporte regulable para quemador paellero y garrafa.	Ø 40 x 81 (h).	3 unid.

Flexibles de gas enmallados

En acero inoxidable con terminales de bronce

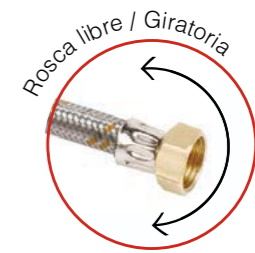

- // Flexible de 1/2.
- // Malla de acero.
- // Terminales de bronce.

Código	Descripción	Unid. x bulto
FI-30005	Flexible G. Largo: 30 cm. Acero inoxidable con terminales de bronce.	10 unid.
FI-30006	Flexible G. Largo: 40 cm. Acero inoxidable con terminales de bronce.	10 unid.
FI-30007	Flexible G. Largo: 50 cm. Acero inoxidable con terminales de bronce.	10 unid.
FI-30008	Flexible G. Largo: 60 cm. Acero inoxidable con terminales de bronce.	10 unid.
FI-30010	Flexible G. Largo: 80 cm. Acero inoxidable con terminales de bronce.	10 unid.
FI-30012	Flexible G. Largo: 100 cm. Acero inoxidable con terminales de bronce.	10 unid.
FI-30013	Flexible G. Largo: 120 cm. Acero inoxidable con terminales de bronce.	10 unid.
FI-30014	Flexible G. Largo: 150 cm. Acero inoxidable con terminales de bronce.	10 unid.

Flexibles de agua enmallados

En acero inoxidable con terminales de bronce niquelado



- // Flexible de 1/2 y 3/4.
- // Malla de acero.
- // Terminales de bronce niquelado.

Código	Descripción	Unid. x bulto
FI-40020	Flexible AGUA 1/2. Largo: 20 cm. Acero inoxidable con terminales de bronce niquelado.	10 unid.
FI-40025	Flexible AGUA 1/2. Largo: 25 cm. Acero inoxidable con terminales de bronce niquelado.	10 unid.
FI-40030	Flexible AGUA 1/2. Largo: 30 cm. Acero inoxidable con terminales de bronce niquelado.	10 unid.
FI-40035	Flexible AGUA 1/2. Largo: 35 cm. Acero inoxidable con terminales de bronce niquelado.	10 unid.
FI-40040	Flexible AGUA 1/2. Largo: 40 cm. Acero inoxidable con terminales de bronce niquelado.	10 unid.
FI-40050	Flexible AGUA 1/2. Largo: 50 cm. Acero inoxidable con terminales de bronce niquelado.	10 unid.
FI-50030	Flexible AGUA 3/4. Largo: 30 cm. Acero inoxidable con terminales de bronce niquelado.	10 unid.
FI-50040	Flexible AGUA 3/4. Largo: 40 cm. Acero inoxidable con terminales de bronce niquelado.	10 unid.
FI-50050	Flexible AGUA 3/4. Largo: 50 cm. Acero inoxidable con terminales de bronce niquelado.	10 unid.

2.



BROKSOL

Tu compañero
de aventuras



PRODUCTOS

Camping

- _ Aislantes
- _ Biocalentador
- _ Bolsas de dormir
- _ Carpas
- _ Calentador eléctrico
- _ Caña de pescar
- _ Catre plegable
- _ Cubiertos cortapluma
- _ Colchones inflables
- _ Conservadoras
- _ Ducha para exterior
- _ Faroles led
- _ Gazebos
- _ Geles refrigerantes
- _ Infladores
- _ Linternas
- _ Mesas

- _ Mochilas y bolsos estancos
- _ Marmitas
- _ Pava
- _ Estuche para cubiertos
- _ Palas plegables
- _ Parrillas
- _ Sillas y sillones
- _ Banquitos
- _ Sombrillas
- _ Soporte espiral insecticida

Hidratación

- _ Botellas térmicas
- _ Mates
- _ Tazas térmicas
- _ Termos
- _ Vasos térmicos

_Tu compañero de aventuras

Nuestra división enfocada en la vida al aire libre y estar presente en el día a día. Nos emociona recorrer nuevos caminos, hacer amigos, vivir aventuras y compartir; **Broksol nos acompaña en cada paso que damos.**

Aislantes

Aislante con recubrimiento de aluminio

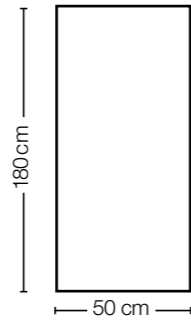

0,2 Kg

Cód. AIS-01

- 1 plaza.
- Construido en goma EVA y aluminio.
- Espesor: 10 mm.

Aislante de goma eva

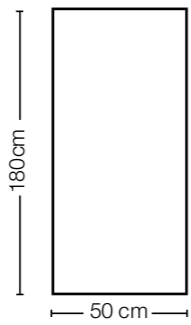

0,2 Kg

Cód. AIS-02

- 1 plaza.
- Construido en goma EVA.
- Espesor: 10 mm.

Código	Descripción	Medidas (cm.)	Unid. x bulto
AIS-01	Aislante de goma eva con recubrimiento de aluminio.	180 x 50 cm.	15 unid.
AIS-02	Aislante de goma eva con recubrimiento de aluminio.	180 x 50 cm.	15 unid.

Biocalentador



0,6 Kg

Cód. BIO-02

- Eco-Friendly: Máximo aprovechamiento de la energía.
- Combustible: Pellets, Astillas, Madera, hojas, carbón.

*Incluye bolso de tela para su fácil transporte.



Código	Descripción	Medidas (cm.)	Unid. x bulto
BIO-02	Biocalentador	17,5 x 17,5 x 19 (h).	4 unid.

Bolsas de dormir

Alamo 200

Rectangular acoplable



Cód. BOL-06AZ ●
Color: Azul.

Cód. BOL-06VE ●
Color: Verde.

Cód. BOL-06NA ●
Color: Naranja.

0,9 Kg

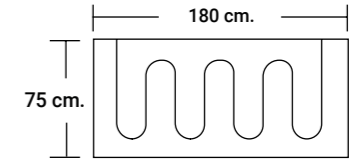

Apto temperaturas:

+ 19 C°
0 C°

- Tejido exterior: Poliéster 68D / 190T w/p.
- Tejido interior: 190T Poliéster.
- Relleno: Fibra hueca siliconada 200 g/m².

Nogal 200

Rectangular acoplable



Cód. BOL-01NA ● ●
Color: Naranja con Azul.

0,9 Kg

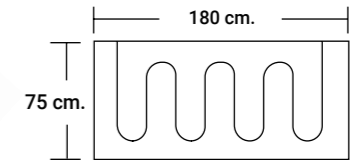

Apto temperaturas:

+ 19 C°
0 C°

- Tejido exterior: Poliéster 68D / 190T w/r cire.
- Tejido interior: 190T Poliéster + Algodón.
- Relleno: Fibra hueca siliconada 200 g/m².

Código	Descripción	Medidas (cm.)	Unid. x bulto
BOL-06	Bolsa de dormir Alamo 200 rectangular acoplable.	180 x 75 cm.	10 unid.
BOL-01	Bolsa de dormir Nogal 200 rectangular acoplable.	180 x 75 cm.	10 unid.

Olivo 250

"Momia"



Cód. BOL-02NA 
Color: Naranja con Azul.

 1,3 Kg

Cód. BOL-02AZ 
Color: Azul.

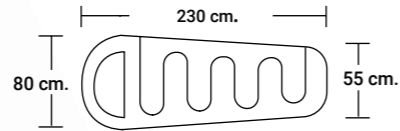

Apto temperaturas:

+ 19 C° 
0 C° 

- Tejido exterior: Poliester 68D / 190T w/r cire.
- Tejido interior: Poliéster + algodón.
- Relleno: Fibra hueca siliconada 250 g/m².

// Incluye bolsa compresora.

Camet 200

Rectangular con cabecera redonda acoplable



Cód. BOL-03NA 
Color: Naranja con Azul.

 1,1 Kg



Apto temperaturas:

+ 19 C° 
0 C° 

- Tejido exterior: Poliéster 68D/190T w/r cire.
- Tejido interior: Poliéster + Algodón.
- Relleno: Fibra hueca siliconada 200 g/m².

// Incluye bolsa compresora.

Malva 450

"Momia"





Cód. BOL-04NA 
Color: Naranja con Azul.

 1,9 Kg

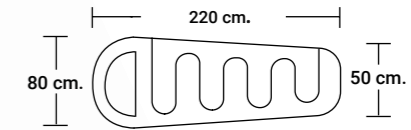
Cód. BOL-04AZ 
Color: Azul con Naranja.



Apto temperaturas:

+ 15 C° 
-10 C° 

- Tejido exterior: Poliéster ripstop 230T w/r w/p.
- Tejido interior: Microfibra 50D / 230T cire.
- Relleno: Fibra hueca siliconada 450 g/m².

// Incluye bolsa compresora.

Venado 350

Rectangular con capucha acoplable



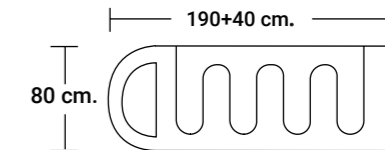

Cód. BOL-05AZ 
Color: Azul con Naranja.

 2 Kg



Apto temperaturas:

+ 18 C° 
-8 C° 

- Tejido exterior: Poliéster 68D/190T w/r cire.
- Tejido interior: Franela escocesa ultra suave.
- Relleno: Fibra hueca siliconada 350 g/m².

// Incluye bolsa compresora.

Código	Descripción	Medidas (cm.)	Unid. x bulto
BOL-02	Bolsa de dormir Olivo 250 Momia.	80 x 230 x 55 cm.	10 unid.
BOL-03	Bolsa de dormir Camet 200 rectangular con cabecera.	75 x 180 + 30 cm.	10 unid.

Código	Descripción	Medidas (cm.)	Unid. x bulto
BOL-04	Bolsa de dormir Malva 450 Momia.	80 x 220 x 50 cm.	10 unid.
BOL-05	Bolsa de dormir Venado 350 rectangular con capucha.	80 x 190 + 40 cm.	10 unid.

Carpas

Línea Coral Pro



- Cubretecho Poliéster PU.190T.
- Costuras Termoselladas.
- Columna de agua 1500mm.
- Efecto impermeabilizante 2000 mm.
- Piso de polietileno 12 x 10 130 g/m2.
- varillas de fibra de vidrio.
- Ventilación trasera + 9 estacas de acero.
- Puerta + mosquitero.
- Tirantes para viento.



Cód. CARP-52AZ

4 unidades por bulto.

2,2 Kg

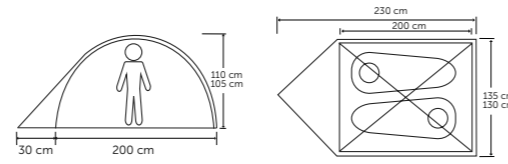

Cód. CARP-54AZ

4 unidades por bulto.

3,2 Kg

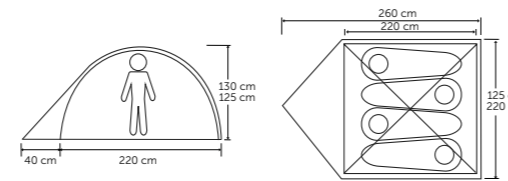

Cód. CARP-56AZ

2 unidades por bulto.

4 Kg

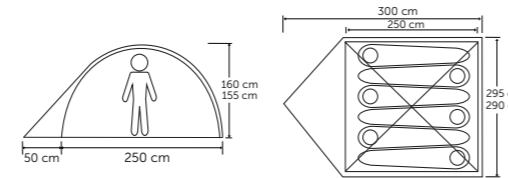

Línea Águila Pro



- Cubretecho Poliéster PU.190T.
- Costuras Termoselladas.
- Columna de agua 1500mm.
- Efecto impermeabilizante 2000 mm.
- Piso de polietileno 12 x 10 130 g/m2.
- Varillas de fibra de vidrio.
- Ventilación trasera + 17 estacas de acero.
- Puerta + mosquitero.
- Tirantes para viento.

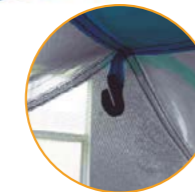

Cód. CARP-44AZ

4 unidades por bulto.

3,8 Kg

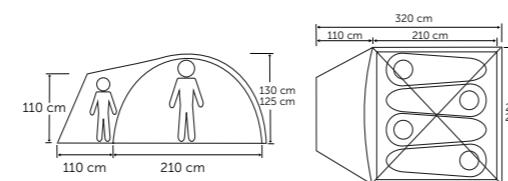

Cód. CARP-46AZ

4 unidades por bulto.

4,2 Kg

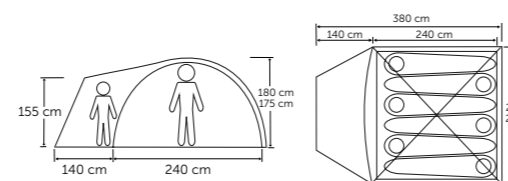

Línea Kabú Pro

- Cubretecho .
- Poliéster PU.190T.
- Costuras Termoselladas.
- Columna de agua 1500mm.
- Efecto impermeabilizante 2000 mm.
- Piso de polietileno 12 x 10 130 g/m2.
- Varillas de fibra de vidrio.
- Ventilación trasera + estacas de acero.
- Puerta + mosquitero.
- Tirantes para viento.
- 34 estacas de acero.



Cód. CARP-34AZ

2 unidades por bulto.



7,5 Kg

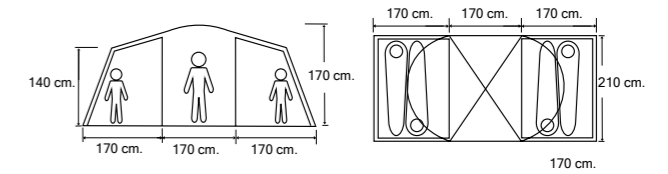

Cód. CARP-36AZ

2 unidades por bulto.



11 Kg

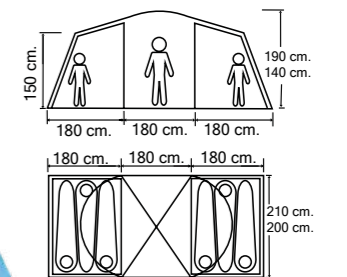

Línea Atenas Pro



Cód. CARP-12NA

10 unidades por bulto.



1,2 Kg

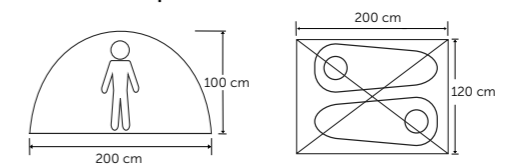

Cód. CARP-14NA

8 unidades por bulto.



2,2 Kg

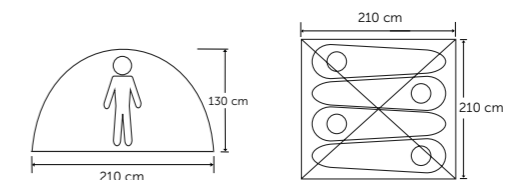

- Poliéster PU.170T.
- Costuras Termoselladas.
- Columna de agua 400 mm.
- Piso de polietileno 12 x 10 125 g/m2.
- Varillas de fibra de vidrio.
- Ventilación trasera + 8 estacas de acero.
- Puerta + mosquitero.
- Tirantes para viento.
- Bolsa de transporte, poliéster con manijas.

Carpas /Playeras

Línea Praia



1,1 Kg

Cód. CARP-01NA

Color: Naranja con Azul

Cód. CARP-01AZ

Color: Azul con Naranja

10 unidades por bulto.

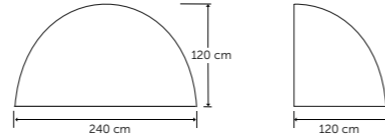

- Cubre techo: Poliéster PU. 75D/185T.
- Piso de Polietileno 12 x 10 125 g/m².
- Varillas de Fibra de Vidrio Ø 6,9mm.
- Estacas de acero.
- Tirantes para vientos.
- Bolsa de transporte de poliéster con manijas.
- 6 estacas.

Línea Playera plegable Río



1,2 Kg

Cód. CARP-02NA

10 unidades por bulto.

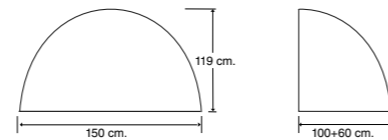

- Apertura automática: Sistema Pop up.
- Cubierta y piso: PROTECCIÓN ULTRAVIOLETA UPF50+
- Material: Poliester 170T, recubrimiento aluminizado.
- Cuadro: alambre de acero de 5x1,2 mm.
- 2 sobres interiores para porta objetos.
- Tirantes para vientos.
- Ventanas: lateral y trasera con mosquitero.
- Bolsillos laterales de contrapeso (para llenar con arena).
- Bolsa de transporte de poliéster con manijas.
- 6 estacas de acero.

Línea Playera automática Acqua



Cód. CARP-04NA



1,7 Kg

Cód. CARP-04AZ



4 unidades por bulto.

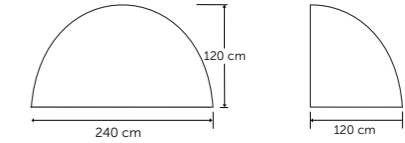

- Apertura automática: Sistema cuerda de tirar.
- Cubierta: Poliéster 170T.
- Piso: Polietileno 110 g/m²
- Cuadro: Estructura de fibra de vidrio Ø 6,9 mm.
- Accesorios: 4 bolsas para arena, 4 estacas.
- Bolsa de transporte de poliéster con manijas.
- Tirantes para vientos.

Línea Playera automática Marea

Cód. CARP-05NA



2,3 Kg

4 unidades por bulto.

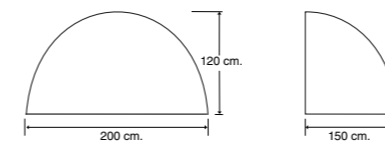

- Apertura automática: Sistema traba-fácil.
- 2 entradas y ventilación trasera, puerta enrollable.
- Cubierta: Poliéster 170T.
- Piso: Polietileno 110 g/m².
- Cuadro: Estructura de fibra de vidrio Ø 6.9 mm.
- Accesorios: 4 bolsas para arena, 4 estacas.
- Bolsa de transporte de poliéster con manijas.
- Tirantes para vientos.



Carpas / Accesorios

Estacas



Cód. EST-02

- Estaca de aluminio de 23 cm.
- Peso: 18 gr.
- Blister x 4 unidades.



Cód. EST-04

- Estaca de acero 23 cm.
- Peso: 40 gr.
- Blister x 10 unidades.



Código	Descripción	Medidas (cm.)	Unid. x bulto
EST-02	Estaca de aluminio.	23 cm.	12 pack.
EST-04	Estaca de acero.	Ø5 mm x 23 cm.	10 pack.

Repuestos para carpas

Código	Descripción	Unid. x bulto
04.VAR069	Varilla en fibra de vidrio. Largo 65 cm, con conector en Ø 6,9 mm.	10 unid.
04.VAR079	Varilla en fibra de vidrio. Largo 65 cm, con conector, en Ø 7,9 mm.	10 unid.
04.VAR085	Varilla en fibra de vidrio. Largo 65 cm, con conector, en Ø 8,5 mm.	10 unid.
04.VAR090	Varilla en fibra de vidrio. Largo 65 cm, con conector, en Ø 9 mm.	10 unid.
04.VAR115	Varilla en fibra de vidrio. Largo 65 cm, con conector, en Ø 11,5 mm.	10 unid.
04.CON069	Conector de metal, para varilla Ø 6,9 mm.	24 unid.
04.CON079	Conector de metal, para varilla Ø 7,9 mm.	24 unid.
04.CON085	Conector de metal, para varilla Ø 8,5 mm.	24 unid.
04.CON090	Conector de metal, para varilla Ø 9 mm.	24 unid.
04.CON115	Conector de metal, para varilla Ø 11,5 mm.	24 unid.
04.PUN069	Puntera de metal, para varilla Ø 6,9 mm.	24 unid.
04.PUN079	Puntera de metal, para varilla Ø 7,9 mm.	24 unid.
04.PUN085	Puntera de metal, para varilla Ø 8,5 mm.	24 unid.
04.PUN090	Puntera de metal, para varilla Ø 9 mm.	24 unid.
04.PUN115	untera de metal, para varilla Ø 11,5 mm.	24 unid.

Conservadoras

18 lts.



Cód. CON-02NE

Cód. CON-02BE

Bolso térmico con laterales para bebida.
Medidas (cm.): 25 (h) x 36 x 21
5 unidades por bulto.



Código	Descripción	Medidas (cm.)	Unid. x bulto
CON-02	Conservadora de 18 litros.	36 x 21 x 25 (h).	5 unid.

Calentador eléctrico

Calentador de inmersión 12V



0,08 Kg

Cód. 1450

- Calentador eléctrico de agua por inmersión.
- 12 Volts.
- Se conecta al encendedor del auto.
- Calienta fácil y rápido las bebidas en su vehículo.
- Ideal para calentar el agua del mate o para un café, en tus viajes de camping, o tenerlo siempre en el auto.

Código	Descripción	Medidas (cm.)	Unid. x bulto
1450	Estaca de aluminio.	23 cm.	24 unid.

Caña de pescar



Cód. CP-01

- Caña telescópica de fibra de vidrio de 1,8 mts.
- Con blister.
- Incluye reel cargado con línea de 0,25 mm, anzuelo, un juego de línea mojarra y señuelos.

Código	Descripción	Medidas (cm.)	Unid. x bulto
CP-01	Caña de pescar de fibra de vidrio.	54 x 9 x 8 cm.	10 unid.

Catre plegable

4,2 Kg

Cód. CAT-01



- Material: Poliéster 100%600D con recubrimiento PE.
- Patas: Aluminio con protección antideslizante.
- De fácil armado.
- Para uso en interior y exterior.
- Hasta 120kg.

*Incluye funda transportadora

Código	Descripción	Medidas (cm.)	Unid. x bulto
CAT-01	Catre plegable.	11,5 x 17 x 92 cm.	4 unid.

15
elem.**Cód. SC-PIN15**

Pinza Multiuso

Medidas Cerrada: 11,5 cm.
Medidas Abierta: 17,5 cm.
6 unidades por bulto.

- Pinza dentada.
- Serrucho.
- Philips.
- Destapador.
- Cortapluma.
- Lima.
- Destornillador plano chico.
- Corta alambre.
- Abrelatas.
- Destornillador plano grande.
- Destornillador plano mediano.
- Mordaza curva.
- Hoja dentada.
- Corta cable.
- Pela cable.
- Funda de cordura.

12
elem.**Cód. SC-PIN10**

Pinza Multiuso

Medidas Cerrada: 7,2 cm.
Medidas Abierta: 11,4 cm.
6 unidades por bulto.

- Pinza dentada.
- Mordaza curva.
- Philips.
- Abrelatas.
- Destapador.
- Cortapluma.
- Destornillador plano grande.
- Destornillador plano chico.
- Lima.
- Corta cable.
- Serrucho.
- Punzón.
- Funda de cordura.

10
elem.**Cód. SC-HAC07**

Pinza Multiuso + Hacha

Medidas Cerrada: 17 cm.
6 unidades por bulto.

- Pinza dentada.
- Hacha.
- Martillo.
- Mordaza curva.
- Cortapluma.
- Lima.
- Corta cable.
- Destornillador.
- Destapador.
- Serrucho.
- Funda de cordura

11
elem.**Cód. SC-MAR07**

Pinza Multiuso + Martillo

Medidas Cerrada: 17,2 cm.
6 unidades por bulto.

- Pinza dentada.
- Corta cable.
- Mordaza curva.
- Martillo.
- Serrucho.
- Sacaclavos.
- Philips.
- Lima.
- Porta Alem.
- Destapador.
- Cortapluma.
- Funda de cordura con soporte para colgar.

/ Productos con presentación en blister.

5
elem.**Cód. SC-CUB05**

Cubiertos Multiuso

Medidas Cerrada: 11,5 cm.
6 unidades por bulto.

- Destapador.
- Cuchillo.
- Cuchara.
- Tenedor.
- Sacacorcho.
- Funda de cordura y aro para llavero.
- Se puede separar el cuerpo para el uso de los cubiertos.
- Producto aprobado por INAL.



NUEVO

1
elem.**Cód. SC-COR01**

Cortaplumas

Medidas Cerrada: 12,5 cm.
Medidas Abierta: 19,5 cm.
6 unidades por bulto.

- Apertura rápida con una mano.
- Hoja 8 cm.
- Material Acero 20CR13.
- Incluye funda de cordura.
- Clip para cinturón.
- Mosquetón para colgar.
- Filo simple y dentado.
- Destapador.

1
elem.**Cód. SC-COR02**

Cortaplumas.

Medidas Cerrada: 8 cm.
Medidas Abierta: 13,5 cm.
6 unidades por bulto.

- Apertura rápida con una mano.
- Hoja 5 cm.
- Material Acero 20CR13.
- Incluye funda de cordura.
- Clip para cinturón.

13
elem.**Cód. SC-MUL11**

Cortaplumas Multiuso

Medidas Cerrada: 9,8 cm.
6 unidades por bulto.

- Serrucho.
- Destornillador estrella.
- Abrelatas.
- Destapador.
- Descamador.
- Tijera.
- Cortapluma.
- Sacacorcho.
- Lima.
- Aguja con ojal.
- Destornillador plano.
- Saca anzuelo.
- Punzón.
- Funda de cordura y aro para llavero.

8
elem.**Cód. SC-MUL07**

Cortaplumas Multiuso

Medidas Cerrada: 9,8 cm.
6 unidades por bulto.

- Destornillador estrella.
- Destapador.
- Cortapluma.
- Destornillador plano.
- Lima.
- Sacacorcho.
- Tijera.
- Abrelata.
- Funda de cordura y aro para llavero.

Colchones inflables



Cód. COL-01

1,48 Kg

- Colchón inflable de una plaza.
- Construcción: Cilindros de aire.
- Tela frente: Vinilo aterciopelado, antideslizante.
- Tela espalda: PVC vinílico.
- Válvula: Plástica.
- Soporta hasta 100kg.

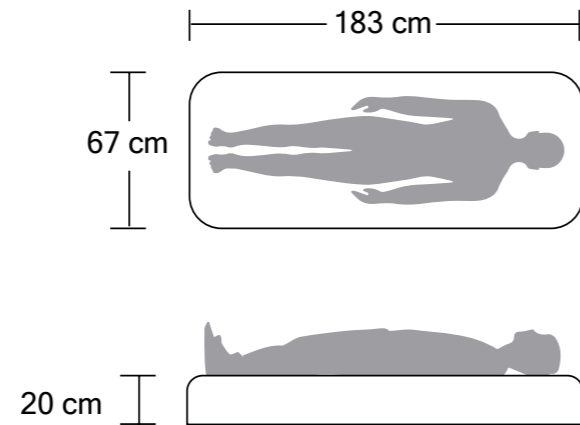

Cód. COL-02

2,4 Kg

- Colchón inflable de dos plazas.
- Construcción: Cilindros de aire.
- Tela frente: Vinilo aterciopelado, antideslizante.
- Tela espalda: PVC vinílico.
- Válvula: Plástica.
- Soporta hasta 200kg.

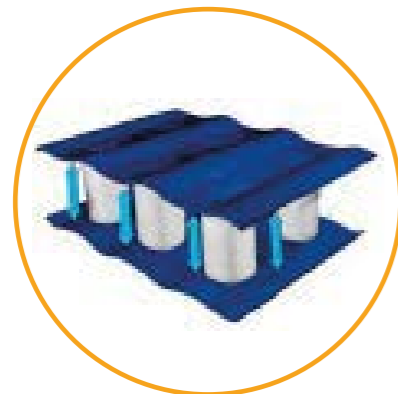
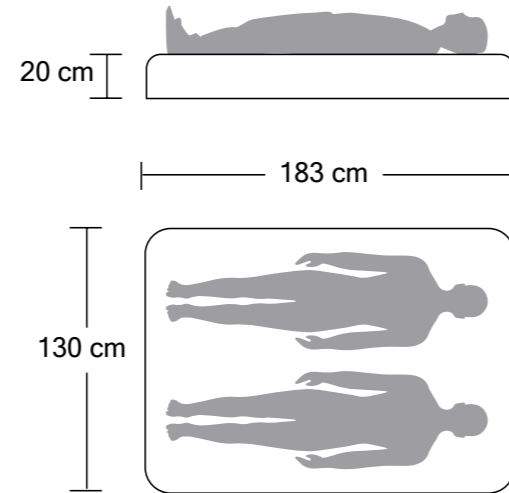

Código	Descripción	Medidas (cm.)	Unid. x bulto
COL-01	Colchón inflable de 1 plaza.	67 x 183 cm.	6 unid.
COL-02	Colchón inflable de 2 plazas.	130 x 183 cm.	4 unid.

Ducha para exterior

Ducha de jardín



0,880 Kg

Cód. LL-01

- Ducha para exterior con pie.
- Ideal para usar en el jardín con la pileta / piscina.
- Podés utilizarlo con su trípode o clavado en la tierra con su punta de lanza.
- Con acople rápido para manguera de 1/2".

Código	Descripción	Medidas (cm.)	Unid. x bulto
LL-01	Ducha para exterior con pie.	190 cm.	6 unid.

Faroles led



Potencia luminosa

38 lm

Cód. FA-16

- Farol de LED a pila.
- 1 LED rojo + 1 LED blanco.
- Función Alto-Bajo.
- Para colgar.
- 10 luces LED.



Potencia luminosa

66 lm

Cód. FA-17

- Farol de LED a pila.
- 5 LED y 3 posiciones.
- Con imán
- Para colgar
- Función Alto-Bajo, SOS.

Código	Descripción	Medidas (cm.)	Unid. x bulto
COL-01	Colchón inflable de 1 plaza.	17 x 11,5 cm.	6 unid.
COL-02	Colchón inflable de 2 plazas.	9,5 x 8,5 cm.	6 unid.



Gazebos

/ Para el jardín, camping, exposiciones y/o eventos.

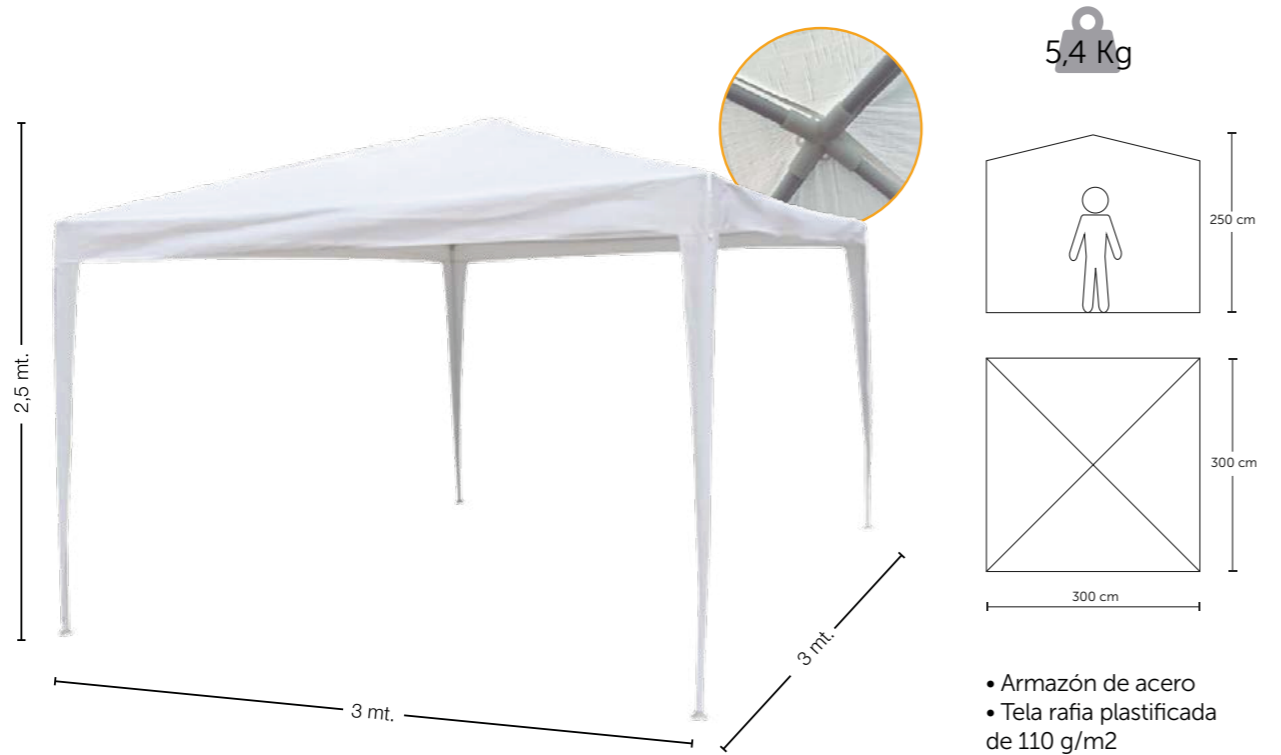

Cód. GAZ-001BL

Color: Blanco



Cód. GAZ-001VE

Color: Verde



Cód. GAZ-001AZ

Color: Azul.

- Armazón de acero
- Tela rafia plastificada de 110 g/m2
- Uniones y patas del armazón de PE (Poliétileno)

Código	Descripción	Medidas (cm)	Unid. x bulto
GAZ-001BL	Gazebo Classic acero y rafia 110 g/m2 color blanco.	3 x 3 x 2.5 mt. Peso 5,4 kg.	1 unid.
GAZ-001VE	Gazebo Classic acero y rafia 110 g/m2 color verde.	3 x 3 x 2.5 mt. Peso 5,4 kg.	1 unid.
GAZ-001AZ	Gazebo Classic acero y rafia 110 g/m2 color azul.	3 x 3 x 2.5 mt. Peso 5,4 kg.	1 unid.

Gazebos Autoarmables

/ Para playa, el jardín, camping, exposiciones y/o eventos.



Cód. GAZ-150VE

Color: Verde



Cód. GAZ-150AZ

Color: Azul.

- Gazebo autoarmable.
- Altura de paso: 2,05 mt.
- Material de la estructura: aluminio. Patas de aluminio hexagonal (40 mm x 1,5 mm)
- Altura regulable.
- Incluye bolsa de transporte con ruedas.
- Estacas y Vientos.

- Incluye 3 paredes (2 con ventana).
- Tela de marco y techo: 600D
- Tela de paredes: 200D.
- Conectores de Nylon.
- Conexión de techo con paredes: Abrojo.
- Sujeción de paredes a estructura: Abrojo



Código	Descripción	Medidas (cm)	Unid. x bulto
GAZ-150VE	Gazebo Autoarmable color verde.	3 x 3 x 3,3 mt. Peso 22 kg.	1 unid.
GAZ-150AZ	Gazebo Autoarmable color azul.	3 x 3 x 3,3 mt. Peso 22 kg.	1 unid.

Geles refrigerantes



Cód. 02.GEL0001

- Gel refrigerante en Sachet.



Cód. 02.GEL0002

- Gel refrigerante Rígido.



Cód. 02.GEL0003

- Gel refrigerante Rígido.

Código	Descripción	Medidas (cm.)	Unid. x bulto
02.GEL0001	Gel refrigerante en sachet.	2 x 14 x 19 (h).	24 unid.
02.GEL0002	Gel refrigerante rígido.	4 x 7 x 11 (h).	38 unid.
02.GEL0003	Gel refrigerante rígido.	3 x 12 x 18 (h).	12 unid.

Infladores

Inflador fuelle/De pie 3 Lts.



0,5 Kg

Cód. INF-01

- Inflador fuelle.
- Infla y desinfla.
- Incluye 3 adaptadores.

Inflador fuelle/De pie 5 Lts.



0,65 Kg

Cód. INF-02

- Inflador fuelle.
- Infla y desinfla.
- Incluye 3 adaptadores.

Código	Descripción	Medidas (cm.)	Unid. x bulto
INF-01	Inflador de pie 3 litros.	7 x 16 x 25 cm.	12 unid.
INF-02	Inflador de pie 5 litros.	7 x 20 x 28 cm.	12 unid.

Inflador fuelle/De pie 6 Lts.



6 lts.

0,94 Kg

Cód. INF-03

- Infla y desinfla.
- Incluye 3 adaptadores.

Inflador manual doble acción 1400 cc



0,7 Kg

Cód. INF-05

- Incluye 4 picos.
- Infla y desinfla.

Inflador Eléctrico 12 volts



0,29 Kg

Cód. INF-04

- Infla y desinfla.
- Incluye 3 adaptadores.

Inflador manual doble acción 2000 cc



0,7 Kg

Cód. INF-06

- Incluye 4 picos.
- Infla y desinfla.

Inflador Eléctrico 12 volts



0,36 Kg

NUEVO

Cód. INF-07

- Inflador 220 Volts / 12 Volts. Infla y desinfla.
- Incluye 3 picos adaptadores.

Código	Descripción	Medidas (cm.)	Unid. x bulto
INF-03	Inflador de pie 6 litros.	7 x 26 x 34 cm.	12 unid.
INF-04	Inflador eléctrico 12 volts.	10 x 15 x 10 cm.	12 unid.
INF-05	Inflador manual doble acción 1400 cc.	40 x 10 x 22 cm.	12 unid.
INF-06	Inflador manual doble acción 2000 cc.	40 x 10 x 22 cm.	12 unid.
INF-07	Inflador eléctrico 12 volts.	10 X 15 X 10 cm.	12 unid.

Linternas

Linternas de Mano



Cód. LIN-03 ●

- Linterna CREE LED XML T6 a pila.
- Función Alto-Bajo, Estroboscópica.
- Con enfoque y zoom.



Cód. LIN-04NE ●

- Linterna CREE LED XML T6 a pila.
- Función Alto-Bajo, Estroboscópica.
- Con enfoque y zoom.



Cód. LIN-05NE ●

- Linterna CREE LED XPG a pila.
- Función Alto-Bajo, SOS.
- Con enfoque y zoom.



Código	Descripción	Medidas (cm.)	Unid. x bulto
LIN-03	Linterna CREE LED XML T6 a pila.	Ø4 x 20 cm.	6 unid.
LIN-04	Linterna CREE LED XML T6 a pila.	Ø3,5 x 12 cm.	6 unid.
LIN-05	Linterna CREE LED XPG a pila.	Ø1,5 x 14,5 cm.	6 unid.



Cód. LIN-15

- Linterna LED multiuso a pila.
- Lámpara LED 1 Watt.
- Función Alto-Bajo, SOS.
- Con enfoque y zoom.
- Ideal para seguridad vial: Rompe cristales y corta cinturones de seguridad.



Linternas Mineras - Material ABS



Cód. LIN-20

- Linterna minera a pila.
- Lámpara LED con tecnología COB.
- Función Alta - Baja - Estroboscópica.
- Con correa ajustable para la cabeza.



Cód. LIN-21

- Linterna minera LED recargable.
- 3 LED: 1 blanco y 2 rojos.
- Función LED blanco Alto - Bajo - Estroboscópica
- Función led rojo Alto - Bajo, 11 funciones combinables.
- Con correa ajustable para la cabeza.



/Productos con presentación en blister.

Código	Descripción	Medidas (cm.)	Unid. x bulto
LIN-15	Linterna LED multiuso a pila.	Ø4 x 14,5 cm.	6 unid.
LIN-20	Linterna minera a pila.	3,5 x 6 cm.	6 unid.
LIN-21	Linterna minera LED recargable.	4 x 7 cm.	6 unid.



AAA X3

Cód. LIN-22

Potencia luminosa

150 lm

- Linterna minera reforzada a pila.
- Lámpara LED con tecnología COB.
- Función Alta - Baja - S.O.S. en alta.
- Con correa ajustable para la cabeza.

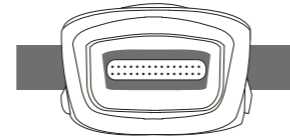
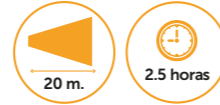

USB

Cód. LIN-24

Potencia luminosa

2000 lm

- Linterna de cabeza de aluminio T6.
- 3 funciones con dos niveles de potencia.
- Alta - Baja - Estroboscópica.
- Zoom integrado.
- Cinta ajustable.
- Luz de seguridad.
- Lámpara LED XML-T6.
- Cable resistente al agua.
- Material: ABS + Aluminio.
- 2 baterías 18650 (incluidas).
- Linterna ajustable 90°.
- 2000 Lúmenes.
- Peso: 157 gr.

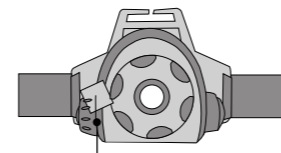
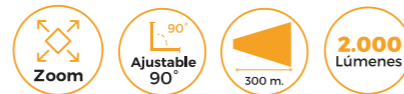

Botón de encendido y cambios de modo.



USB

Cód. LIN-25

Potencia luminosa

1100 lm

- Linterna frontal recargable.
- Bombilla: COB + XPG.
- Lúmenes 2000
- Batería de polímero de 1500 mAh
- Luz blanca y luz roja.
- 8 modos de luz.
- Sensor de movimiento
- Ultraligera.
- LED brillante.
- Linterna ajustable 60°.
- Cable USB.
- Protección al agua: IPX4

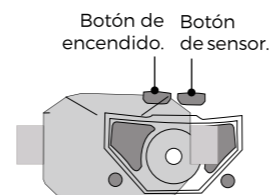

/Productos con presentación en blister.

Código	Descripción	Medidas (cm.)	Unid. x bulto
LIN-22	Linterna minera reforzada a pila.	4 x 8,5 cm.	6 unid.
LIN-24	Linterna de cabeza de aluminio T6.	7 x 6 x 8 cm.	24 unid.
LIN-25	Linterna frontal recargable.	7 x 14,5 x 7 cm.	12 unid.

Mesas

Mesas plegables



Cód. MES-3

2,5 Kg

- Mesa plegable de caño de aluminio.
- Tapa de aluminio portátil.
- Incluye funda.

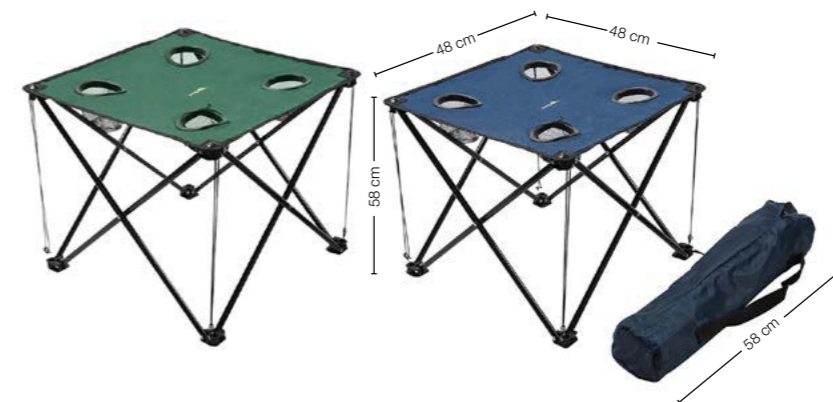

Cód. MES-4AZ

Cód. MES-4VE

1 Kg

- Mesa plegable de caño y tela.
- Con portavasos
- Incluye funda.

Código	Descripción	Medidas (cm.)	Unid. x bulto
MES-3	Mesa plegable de caño de aluminio.	70 x 70 x 70 cm.	4 unid.
MES-4	Mesa plegable de caño y tela.	48 x 48 x 58 cm.	8 unid.



Mesa y banco plegables



Cód. MES-10 8,7 Kg

- Mesa y banco de MDF enchapado.
- Flejes de aluminio.
- Patas plegables de aluminio.
- Porta sombrilla.



Mesa carrito playera porta reposeras



Cód. MES-01RO Color: Rojo
 Cód. MES-01VE Color: Verde
 Cód. MES-01AZ Color: Azul

- Porta reposeras, sombrilla, etc.
- Bolsa con cierre para objetos pequeños.
- Elástico de sujeción.
- Estructura de aluminio.
- Tapa plástica reforzada.
- 2 ruedas de 22 cm de diámetro, para su fácil transporte.
- Perfecta para transportar cómodamente tus esenciales de playa y al mismo tiempo, disfrutar de la ligereza de tu viaje.

Código	Descripción	Medidas (cm.)	Unid. x bulto
MES-10	Mesa y banco de MDF enchapado.	90 x 66 x 70cm.	1 unid.
MES-01	Mesa carrito porta reposeras.	90 x 47 cm.	4 unid.

Mochilas y bolsos

Mochilas Transformer - Trekking



Cód. MOCH-10RO Cód. MOCH-10VE Cód. MOCH-10NE

- Tela Ripstop (alta resistencia a la tracción).
- Reduce a Bolsito 17 x 19 cm.



Cód. MOCH-12NA Cód. MOCH-12GR Cód. MOCH-12NE

- Tela Ripstop (alta resistencia a la tracción).
- Reduce a Bolsito 20 x 19 cm.



Cód. MOCH-14RO Cód. MOCH-14VE Cód. MOCH-14AZ

- Tela Ripstop (alta resistencia a la tracción).
- Reduce a Bolsito 20 x 16 cm.

Código	Descripción	Medidas (cm.)	Unid. x bulto
MOCH-10	Mochila Transformer Trekking 12 Lts.	42 x 26 x 12 cm.	5 unid.
MOCH-12	Mochila Transformer Trekking 15 Lts.	43 x 26 x 15 cm.	5 unid.
MOCH-14	Mochila Transformer Trekking 25 Lts.	47 x 24 x 17 cm.	5 unid.

Mochilas estancas

NUEVO

28 lts.



Cód. MOCH-30AZ

Cód. MOCH-30NE

- Mochila Camping Estanca Impermeable.
- PVC TARPULIN.
- Medidas (cm.): 30 x 14 x 65.
- 5 unidades por bulto.

Bolsos Estancos

NUEVO

20 lts.



Cód. EBOL-20CAMU

Medidas(cm.): Ø24 x 55.
6 unidades por bulto.

- Bolso Estanco en Tela PVC camuflada.
- Con bolsillo frontal.

NUEVO

30 lts.



Cód. EBOL-30CAMU

Medidas(cm.): Ø25X 65,5
6 unidades por bulto.

- Bolso Estanco en Tela PVC camuflada.
- Con bolsillo frontal.

5 lts.

10 lts.

30 lts.

40 lts.



Cód. EBOL-05

Cód. EBOL-10

Cód. EBOL-30

Cód. EBOL-40

Código	Descripción	Medidas (cm)	Unid. x bulto
EBOL-05	Bolso Estanco en Tela PVC 5 lts.	Ø17 x 35	6 unid.
EBOL-10	Bolso Estanco en Tela PVC 10 lts.	Ø22 x 45	6 unid.
EBOL-30	Bolso Estanco en Tela PVC 30 lts.	Ø28 x 62	6 unid.
EBOL-40	Bolso Estanco en Tela PVC 40 lts.	Ø29 x 76	6 unid.
EBAL-12	Balde Estanco tela PVC impermeable 12 lts.	Ø25 x 26	6 unid.
EBAL-24	Balde Estanco tela PVC impermeable 24 lts.	Ø35 x 25	6 unid.

Baldes Estancos

24 lts.

12 lts.



Cód. EBAL-24

Cód. EBAL-12

Bolsos materos



Cód. BMAT-01

- Bolso matero con bolsillo frontal.
- Correa ajustable.



Cód. BMAT-02

- Bolso matero.
- Correa ajustable.

Pava



Cód. MAR-AC30

- Pava de aluminio anodizado.
- Capacidad de 0,8 litros.
- Peso sin liquido: 185 gr.

Estuche portacubiertos



Cód. PC-2

- Estuche porta cubiertos.
- Para 2 personas.
- Cubiertos con mango de plástico.

INAL /Productos aprobados por INAL.
Instituto Nacional de Alimentos

Código	Descripción	Medidas (cm.)	Unid. x bulto
BMAT-01	Bolso matero con correa ajustable y bolsillo frontal.	33 x 23 x 13 cm.	6 unid.
BMAT-02	Bolso matero con correa ajustable.	33 x 20,5 x 12 cm.	6 unid.
MAR-AC30	Pava de aluminio anodizado.	15,3 x 7,3 cm.	24 unid.
PC-2	Estuche portacubiertos con mango de plástico.	Ø 25 cm.	6 unid.



Marmitas



Cód. MAR-2000 0,85 Kg

- 10 piezas:
- 1 Olla con tapa mediana. Medidas: Ø 19,5 x 12 cm. 1,7 litros.
 - 1 Sartén. Medidas: Ø 19,7 x 5 cm. 1 litro.
 - 1 Pava. Medidas: Ø 15,3 x 7,3 cm. 0,8 litro.
 - 2 Vasos. 0,65 litros. (PP)
 - 2 Platos. Ø 17,7 cm. (PP)
 - 1 Tabla. 23,3 x 15,3 cm (PP)
 - 1 Espátula. 13,3 x 5,4 cm (PP)
 - 1 Esponja de poliéster.



Cód. MAR-4000 1,5 Kg

- 16 piezas:
- 1 Olla con tapa mediana. Medidas: Ø 19,5 x 12 cm. 1,7 litros.
 - 1 Olla con tapa chica. Medidas: Ø 17 x 10 cm. 1 litro.
 - 1 Sartén. Medidas: Ø 19,7 x 5 cm. 1 litro.
 - 1 Pava. Medidas: Ø 15,3 x 7,3 cm. 0,8 litros.
 - 4 Vasos. 0,65 litros. (PP)
 - 4 Platos. Ø 17,7 cm. (PP)
 - 1 Tabla. 23,3 x 15,3 cm (PP)
 - 1 Espátula. 13,3 x 5,4 cm (PP)
 - 1 Cucharón. 14 x 5,8 cm (PP)
 - 1 Esponja de poliéster.



Cód. MAR-6000 2 Kg

- 20 piezas:
- 1 Olla con tapa grande. Medidas: Ø 21,3 x 14 cm. 2,7 litros.
 - 1 Olla con tapa mediana. Medidas: Ø 19,5 x 12 cm. 1,7 litros.
 - 1 Sartén mediana. Medidas: Ø 21,8 x 5,5 cm. 1,5 litros.
 - 1 Pava. Medidas: Ø 15,3 x 7,3 cm. 0,8 litros.
 - 6 Vasos. 0,65 litros. (PP)
 - 6 Platos. Ø 17,7 cm. (PP)
 - 1 Tabla. 23,3 x 15,3 cm (PP)
 - 1 Espátula. 13,3 x 5,4 cm (PP)
 - 1 Cucharón. 14 x 5,8 cm (PP)
 - 1 Esponja de poliéster.



/Productos aprobados por INAL.

Código	Descripción	Medidas (cm.)	Unid. x bulto
MAR-2000	Set de marmitas para 2 personas - 10 piezas.	20,5 x 20,5 x 19 cm	12 unid.
MAR-4000	Set de marmitas para 4 personas - 16 piezas.	20,5 x 20,5 x 19 cm	12 unid.
MAR-6000	Set de marmitas para 6 personas - 20 piezas.	26 x 15 x 21 cm	8 unid.

Palas plegables

Pala plegable



1,26 Kg

Cód. PAL-01

- Espesor de pala: 2,5 mm.
- Almacenamiento fácil y cómodo.
- Herramienta de aventura y supervivencia.
- Multifuncional.

Pala y zapa plegable

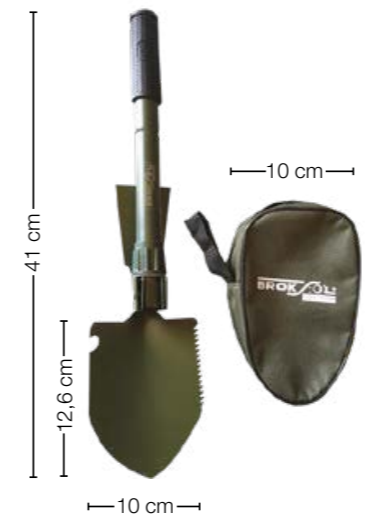

0,43 Kg

Cód. PAL-02

- Espesor de pala: 1,5 mm.
- Almacenamiento fácil y cómodo.
- Herramienta de aventura y supervivencia.
- Multifuncional.
- El borde afilado es para cavar y el borde de sierra dentada corta.
- Esta herramienta puede excavar los neumáticos de la suciedad si su coche queda atascado.

Pala y punzón plegable



0,65 Kg

Cód. PAL-03

- Espesor de pala: 1,5 mm.
- Para un almacenamiento fácil y cómodo.
- Herramienta de aventura y supervivencia.
- Multifuncional.
- Se puede utilizar tanto recto como en un ángulo de 90 grados como una pala, azada, púa o sierra.
- El borde afilado es para cavar y el borde de sierra dentada corta.
- Esta herramienta puede excavar los neumáticos de la suciedad si su coche queda atascado.

Código	Descripción	Medidas (cm.)	Unid. x bulto
PAL-01	Pala plegable.	15,5 x 59 cm.	6 unid.
PAL-02	Pala y zapa plegable.	10 x 41 cm.	6 unid.
PAL-03	Pala y punzón plegable.	11,5 x 47 cm.	6 unid.

Soporte para manguera

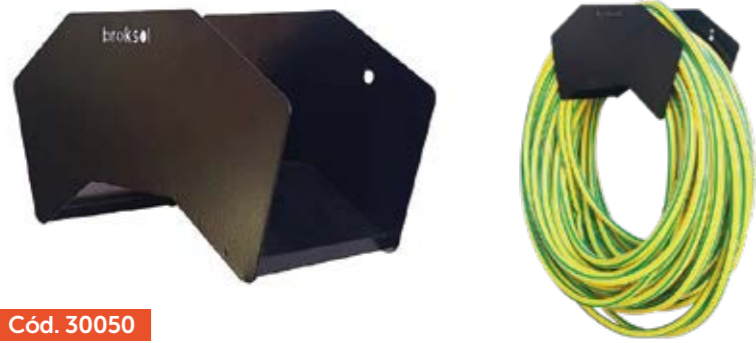

Cód. 30050

- Soporte metálico para manguera de riego.
- Terminación: Pintura en polvo Epoxi.

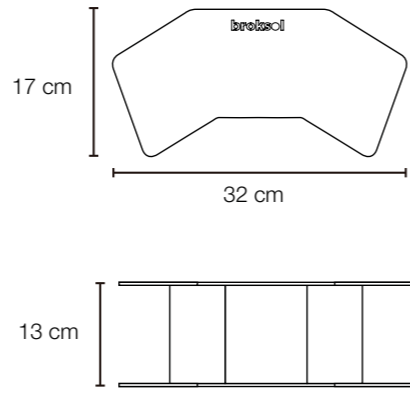

Parrillas portátiles

Parrilla enrollable

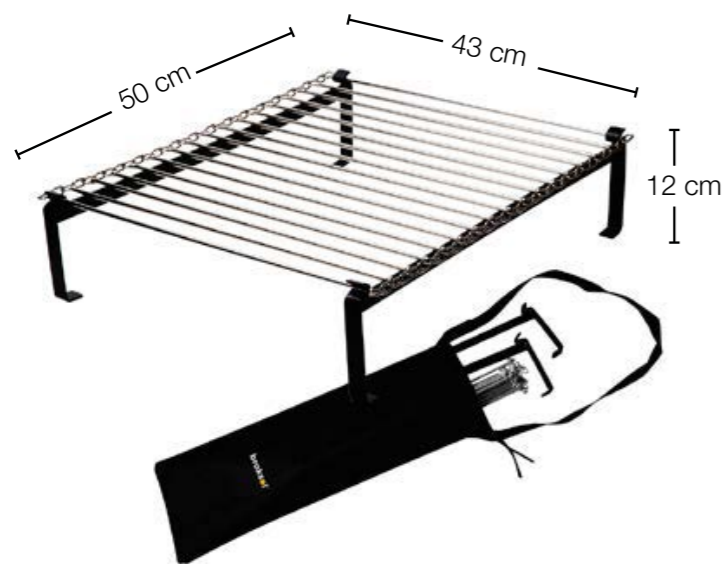

PARRILLA CROMADA ENROLLABLE

Cod. 6004

- Parrilla de alambre cromado enrollable rectangular.
- Con funda.
- 3 unidades por bulto.

Código	Descripción	Medidas (cm.)	Unid. x bulto
30050	Soporte metálico para manguera.	17 x 32 cm.	6 unid.
6004	Parrilla de alambre cromado enrollable.	50 x 43 x 12 cm.	3 unid.



Parrilla encastrable



Cod. 6005

- Parrilla encastrable portátil.
- Cuerpo en chapa 2 mm.
- 5 piezas.
- Chapa negra reforzada.
- Incluye funda transportadora.

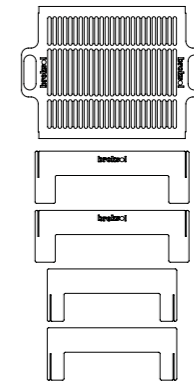

A pedido, consultar por cantidades mínimas.

Código	Descripción	Medidas (cm.)	Unid. x bulto
6005	Parrilla encastrable portátil.	37 x 15 x 44 cm.	1 unid.

Parrillas / Accesorios parrilleros

Cod. 6119



Cod. 6117



Cod. 6140

Código	Descripción	Medidas (cm)	Unid x bulto
6117	Pala larga parrillera Cromada.	68 x 10 cm.	12 unid.
6119	Atizador largo parrillero Cromado.	63 x 8 cm.	12 unid.
6140	Set 5 Accesorios Parrilleros Cromado c/bolsa y peroque.	68 x 10 cm.	6 unid.

Sillas

Sillón director



Con portavasos



2,5 Kg

- Cód. SILL-01V ●
- Cód. SILL-01A ●
- Cód. SILL-01N ●

- Plegable y portátil con bolso.
- Caño de hierro pintado.
- Con apoyabrazos y posavasos.
- Soporta hasta 110 kg.
- 6 unidades por bulto.

Sillón Director Ejecutivo



3,4 Kg

Cód. SILL-08

- Apoya brazos de aluminio pintura epoxi.
- Estructura de acero.
- Con apoyabrazos y posavasos.
- Soporta hasta 130 kg.
- 4 unidades por bulto.



Con portavasos / Reversible

Sillón Director Acolchado



3,2 Kg

- Cód. SILL-15AZ ●
- Cód. SILL-15VE ●

- Tela: Poliéster reforzado + Acolchado
- Con apoyabrazos y posavasos.
- Estructura de acero
- Costuras reforzadas.
- Super liviana y fácil de transportar.
- Soporta hasta 120 kg.
- Incluye funda transportadora anti desgarro.
- Caños de 22mm para una máxima resistencia.
- 4 unidades por bulto.

Sillón Hamaca



Cód. SILL-3

3,2 Kg

- Material: Aluminio.
- 6 unidades por bulto.

Sillón playero bajo

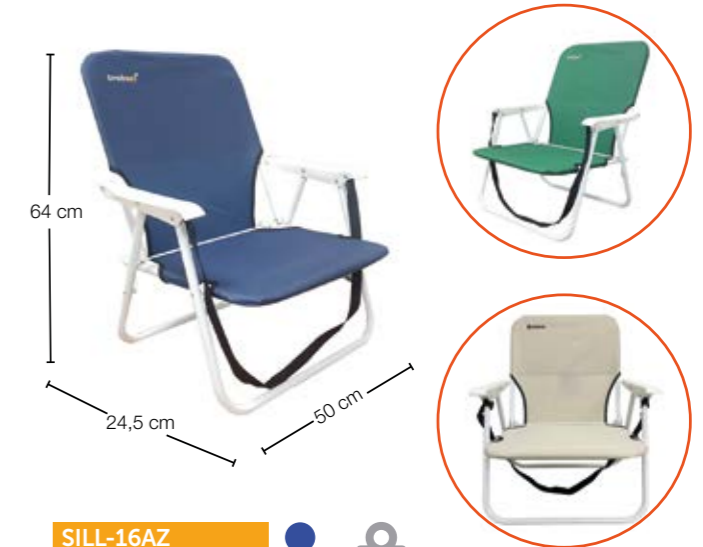

SILL-16AZ ●

SILL-16VE ●

SILL-16GR ●

2 Kg

- Con tira de transporte.
- Apoyabrazos
- Plegable
- 8 unidades por bulto.

Banquito plegable



0,6 Kg

- Cód. BAN-01AZ ●
- Cód. BAN-01VE ●
- Cód. BAN-01NE ●
- Cód. BAN-01RO ●

- Caño de hierro pintado.
- 3 patas.
- Con funda.
- Variedad de colores.
- 8 unidades por bulto.

Banquito tijera



0,8 Kg

- Cód. BAN-02VE ●
- Cód. BAN-02NE ●
- Cód. BAN-02AZ ●

- Caño de hierro pintado.
- Asiento cordura.
- 10 unidades por bulto.

Sombrillas

Medida: Ø1,8 mt.



1,93 Kg

Cód. SOM-001RO ●

Cód. SOM-001CE ●

- Caño de zinc Ø 32 mm.
- Tela 110 g/m2
- Tejido exterior: 100% poliéster.
- Tejido interior: Poliéster aluminizado.
- PE (Polietileno)
- Reclinable hacia ambos lados.
- Con funda de transporte.
- 10 unidades por bulto.



Medida: Ø2 mt.



2,15 Kg

Cód. SOM-002RO ●

Cód. SOM-002CE ●

- Caño de zinc Ø 32 mm.
- Tela 110 g/m2
- Tejido exterior: 100% poliéster.
- Tejido interior: Poliéster aluminizado.
- PE (Polietileno)
- Reclinable hacia ambos lados.
- Con funda de transporte.
- 10 unidades por bulto.



2,15 Kg

Cód. SOM-002AZBL

- Caño de zinc Ø 32 mm.
- Tela 110 g/m2
- Tejido exterior: 100% poliéster.
- Tejido interior: Poliéster aluminizado.
- PE (Polietileno)
- Reclinable hacia ambos lados.
- Con funda de transporte.
- 10 unidades por bulto.



Medida: Ø2,20 mt.



Cód. SOM-003AZ ●

Cód. SOM-003RO ●

2,66 Kg

- Caño de zinc Ø 25 mm.
- Tela 110 g/m2
- Tejido exterior: 100% Poliéster.
- Tejido interior: Poliéster aluminizado.
- PE (Polietileno).

- Ventilación con tejido mosquitero.
- Bolsillo interior porta objetos.
- Con funda de transporte.
- 6 unidades por bulto.



2.20 mt

Soporte espiral insecticida



Cód. 70500

- Cuerpo de chapa galvanizada.
- Compuesto por: Cuerpo de soporte y Gancho (2 unidades) porta espiral.
- Patas para fijarlo a la tierra.
- Laterales para contener las cenizas del espiral.
- 12 unidades por bulto.



Vasos térmicos

Safety Mug



Capacidad 480 ml

- Cód. TER-VAS480BL ○
- Cód. TER-VAS480NE ●
- Cód. TER-VAS480RS ○
- Cód. TER-VAS480VO ●

- Térmico, hermético e involucable.
- Tapa hermética a rosca con botón de apertura y cierre.
- Mantiene el frío y el calor.
- 12 unidades por bulto
- Base antideslizante .

INAL
Instituto Nacional de Alimentos

Vaso Cervezero



Capacidad 500 ml

- Cód. TER-VASC500NE ●
- Cód. TER-VASC500BL ○
- Cód. TER-VASC500VO ●
- Cód. TER-VASC500RS ○

- Vaso de acero inoxidable 304
- Capacidad: 500ml.
- Base antideslizante.
- Tapa.
- Incluye destapador.
- Mantiene el frío y el calor.
- Apto para heladera y freezer.
- 12 unidades por bulto

INAL
Instituto Nacional de Alimentos

Beer Chop



Capacidad 700 ml

- Cód. TER-VASC700NE ●
- Cód. TER-VASC700BL ○
- Cód. TER-VASC700VP ●
- Cód. TER-VASC700RS ○

- Capacidad: 700ml
- Material: Acero inoxidable.
- Apto heladera y freezer.
- Asa de polipropileno.
- Apto para heladera y freezer.
- 12 unidades por bulto.

INAL
Instituto Nacional de Alimentos

Botellas térmicas

Sport Bottle



Capacidad 750 ml

- Cód. TER-BOT750NE ●
- Cód. TER-BOT750BL ○
- Cód. TER-BOT750RS ○
- Cód. TER-BOT750VO ●

- Tapa a rosca.
- Cuerpo de acero 304 inoxidable bicapa.
- Mantiene el frío y el calor.
- Apto para heladera y freezer.
- 12 unidades por bulto

INAL
Instituto Nacional de Alimentos

Fitness Bottle



Capacidad 650 ml

- Cód. TER-BOT650BL ○
- Cód. TER-BOT650NE ●
- Cód. TER-BOT650RS ○
- Cód. TER-BOT650VE ●
- Cód. TER-BOT650AZ ●

- Mantiene el frío y el calor.
- Apto para heladera y freezer.
- Capacidad: 650 ml
- Material: Acero inoxidable.
- Tapa doble a rosca con pico.
- 12 unidades por bulto
- Base anti deslizante.

INAL
Instituto Nacional de Alimentos

King bottle



Capacidad 1900 ml

- Cód. TER-BOT1900BL ○
- Cód. TER-BOT1900NE ●
- Cód. TER-BOT1900VP ●
- Cód. TER-BOT1900RS ○

- Mantiene el frío y el calor.
- Capacidad: 1900 ml
- Material: Acero inoxidable.
- Boca ancha.
- Pico
- Manija de transporte.
- 12 unidades por bulto.

INAL
Instituto Nacional de Alimentos

Tazas térmicas

Coffee Mug



NUEVO

Capacidad 380 ml

- Cód. TER-VAS380VC ●
- Cód. TER-VAS380RS ●
- Cód. TER-VAS380NE ●
- Cód. TER-VAS380CR ●

- Bicapa.
- Con tapa.
- Agarradera.
- Material: Acero inoxidable.
- Mantiene el frío y el calor.
- Apto para heladera y freezer.
- Medidas (cm.): 14,2 x 8,8
- Peso: 230 gr.
- 12 unidades por bulto.

INAL

Instituto Nacional de Alimentos

Travel Mug



NUEVO

Capacidad 650 ml

- Cód. TER-VAS650RS ●
- Cód. TER-VAS650NE ○
- Cód. TER-VAS650AZ ●
- Cód. TER-VAS650BL ●

- Manija de transporte.
- Tapa de polipropileno.
- Asa de polipropileno.
- Apto heladera y freezer.
- Material: Acero inoxidable.
- Mantiene el frío y el calor.
- 12 unidades por bulto.

INAL

Instituto Nacional de Alimentos

Daily Mug



NUEVO

Capacidad 400 ml

- Cód. TER-TAZ400AZ ●
- Cód. TER-TAZ400RS ●
- Cód. TER-TAZ400NE ●
- Cód. TER-TAZ400VE ●
- Cód. TER-TAZ400BL ○

- Capacidad: 400ml.
- Asa resistente y eficaz.
- Tapa.
- Bicapa.
- Material: Acero inoxidable.
- Mantiene el frío y el calor.
- 12 unidades por bulto.
- Base antideslizante.

INAL

Instituto Nacional de Alimentos

Cool Mug



NUEVO

Capacidad 1200 ml

- Cód. TER-VAS1200RS ●
- Cód. TER-VAS1200BL ○
- Cód. TER-VAS1200VP ●
- Cód. TER-VAS1200NE ●
- Cód. TER-VAS1200BO ●
- Cód. TER-VAS1200AZ ●
- Cód. TER-VAS1200BE ●

- Manija de transporte.
- Capacidad: 1200ml.
- Boca ancha.
- Sorbete.
- Tapa de polipropileno y goma de silicona.
- Material: Acero inoxidable.
- Mantiene el frío y el calor.
- Apto para heladera, freezer.
- 12 unidades por bulto.
- Base antideslizante.

INAL

Instituto Nacional de Alimentos



Mates

Mate térmico



- Cód. TER-MAT001NE ●
- Cód. TER-MAT001BL ○
- Cód. TER-MAT001VP ●
- Cód. TER-MAT001RO ●

- Cuerpo de acero inoxidable 304 bicapa.
- Mantiene la temperatura.
- Evita transmitir el calor al exterior.
- 12 unidades por bulto.
- Base anti deslizante.

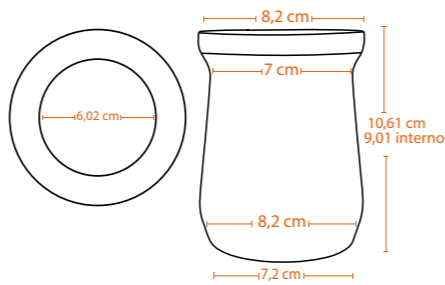

Termos

Classic Thermo



Con TAPÓN CEBADOR

Capacidad 1 litro

- Cód. TER-1000TCVP ●
- Cód. TER-1000TCRS ●
- Cód. TER-1000TCBL ○
- Cód. TER-1000TCGR ●
- Cód. TER-1000TCNE ●
- Cód. TER-1000TCAZ ●

- Tapa a rosca. Tapón con pico con cierre retráctil hermético.
- Cuerpo de acero 304 inoxidable bicapa.
- Irrompible. Resistente a los golpes.
- 12 unidades por bulto.
- Medidas: 31x8,5 cm
- Peso: 550 gr.

Termo Premium Duo



Capacidad 1.2 litros

- Cód. TER-1200TCRS ●
- Cód. TER-1200TCAZ ●
- Cód. TER-1200TCBL ○
- Cód. TER-1200TCNE ●

- Mantiene frío / calor
- Peso: 765 gr.
- La tapa se puede usar como mate.
- Pico cebador.



NUEVO

Termo Classic

Capacidad 750 ml



- Cód. TER-750TCRS ●
- Cód. TER-750TCVO ●
- Cód. TER-750TCBL ○
- Cód. TER-750TCNE ●

- Peso: 440 gr.
- Medidas: 28,5 x 8,1 cm



NUEVO

Tapón cebador para termo



- Cód. TER-TC ●
- Cód. TER-TC02 ●
- Tapón cebador para termo de acero.
- Peso: 42 gr.
- Medidas: 6 x 6,3 cm
- 6 unidades por bulto.



Tapón luminoso



- Cód. 02.TAPL01 32mm
- Cód. 02.TAPL02 35mm
- Cód. 02.TAPL03 40mm

- Luz Led.
- Para termos de vidrio y de acero.
- Para cebador de día y de noche.
- Apto frío/calor.
- A pila botón LR44 1,5V.



3.



 **BROLUX**

Mejora
tu vida



PRODUCTOS

- _ Anafes eléctricos
- _ Calefactores
- _ Caloventores eléctricos
- _ Cocinas eléctricas
- _ Ducha eléctrica
- _ Planchas

_ Mejora tu vida

La solución definitiva para hacer tu vida más simple, cómoda y confortable. Innovación y tecnología a la medida de tus necesidades; desde anafes y cocinas eléctricas hasta electrodomésticos del día a día, Brolux mejora tu vida.

Anafes eléctricos

De 2 hornallas



Cód. AN-02-PBL ○

- 2 hornallas.
- Fusible térmico.



Cód. AN-02-PNE ●

*Cumplen todas las normas de seguridad.

2.000 Watts

De 1 hornallas



Cód. AN-01-PBL ○

- 1 hornalla.
- Fusible térmico.



regulador de temperatura



Cód. AN-01-PNE ●

*Cumplen todas las normas de seguridad.

1.000 Watts

Calefactores

Calefactor eléctrico infrarrojo de pared



NUEVO

Cód. 3100

- Lámpara halógena.
- Tensión de entrada 220v-235v. Frecuencia 50-60.
- Diseñado para calefactar ambientes de exterior y utilizarlo a una altura mínima del piso de 1,8 m.



Cód. 3150

- Lámpara halógena.
- Tensión de entrada 235v.
- Soporte ajustable y direccionable, para montaje en muro o pie vertical.

*Cumplen todas las normas de seguridad.

2.000 Watts

Código	Descripción	Medidas (cm.)	Unid. x bulto
AN-02	Anafe eléctrico 2 hornallas.	50 x 28 x 9 (h).	4 unid.
AN-01	Anafe eléctrico 1 hornalla.	28 x 28 x 9 (h).	8 unid.
3100	Calefactor eléctrico infrarrojo de pared.	16 x 25 x 44 cm.	1 unid.
3150	Calefactor eléctrico de pie.	18 x 27 x 63.	1 unid.

Caloventor eléctrico

Cód. CAL-A01

- Caloventor instantáneo de aire vertical.
- 1.000 - 2.000 Watts.
- Portátil (manija para poder transportar).
- Color: blanco.
- 1 unidad por bulto.

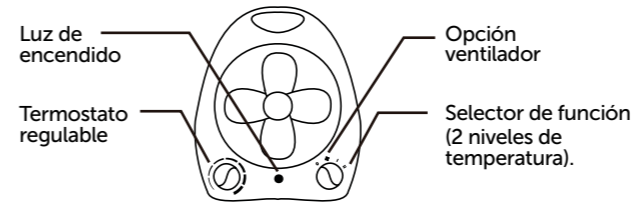

*Cumplen todas las normas de seguridad.

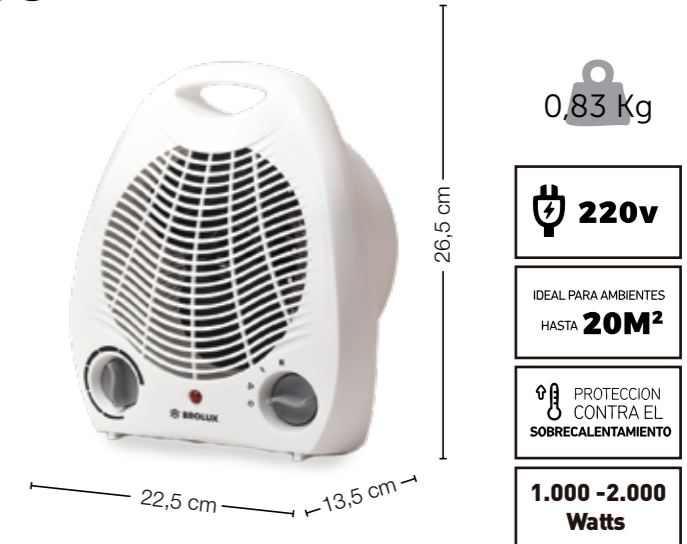

Ducha eléctrica



Cód. 1330

- No incluye brazo prolongador.
- Con duchador
- 3 temperaturas
- Voltaje: 220V.
- Compatible con Cód. 1331.

5.500 Watts



Cód. 1331

- Brazo prolongador de 10 cm.
- Compatible con Cód. 1330.
- Bolsa de 10 unidades.

*Cumplen todas las normas de seguridad.

Planchas

Cód. PLA-001

- Plancha eléctrica con rociador.
- Fusible térmico.



1.000 Watts

Cód. PLA-002

- Plancha eléctrica con rociador y vapor.
- Fusible térmico.



1.300 Watts

Código	Descripción	Medidas (cm.)	Unid. x bulto
CAL-A01	Caloventor instantáneo de aire vertical.	22,5 x 13,5 x 26,5 cm.	1 unid.
1330	Ducha eléctrica.		
1331	Brazo prolongador para ducha eléctrica.	10 cm.	10 unid.
PLA-001	Plancha eléctrica con rociador.	12 x 25 x 10 cm.	12 unid.
PLA-002	Plancha eléctrica con rociador y vapor.	13 x 27 x 11 cm.	12 unid.

Cocinas eléctricas

Cocinas eléctricas de acero

Cód. 01.RESP1562

- Respaldo de cocina eléctrica.
- 49 x 2,3 x 6,3 (h) cm.
- 1 unidad por bulto.

COMPLEMENTA CON LOS ARTÍCULOS

Cód. 1562

32 Kg



Cód. 1562

- Cocina de acero inoxidable.

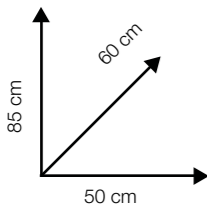

*Cumplen todas las normas de seguridad.

Características

Características	Cod.1562	Cod.1560
• Presentación	Acero Inoxidable.	Loza blanca.
• Hornallas	4	4
• Puerta de horno	Vidrio negro con visor	Vidrio negro con visor
• Sistema de sujeción	Al piso. Normas IRAM	Al piso. Normas IRAM
• Sistema de seguridad	Tope para rejilla y bandejas. Según Normas IRAM	Tope para rejilla y bandeja. Normas IRAM
• Platos Potencia	4 (2 x 1000W + 2 x 1500W).	4 (2 x 1000W + 2 x 1500W).
• Resistencia de horno Potencia	2. Superior de 800W e inferior de 1.000W. Consumo total: 1.800W.	2. Superior de 800W e inferior de 1.000W. Consumo total: 1.800W.
• Consumo total	6.800W.	6.800W.
• Spiedo	Opcional	NO
• Respaldo	NO	Opcional
• Tensión	220V	220V

Cocinas eléctricas de loza blanca

Cód. 01.RESP1560

- Respaldo de cocina eléctrica.
- 49 x 2,3 x 6,3 (h) cm.
- 1 unidad por bulto.

COMPLEMENTA CON LOS ARTÍCULOS

Cód. 1560

32 Kg



Cód. 1560

- Cocina de loza blanca.

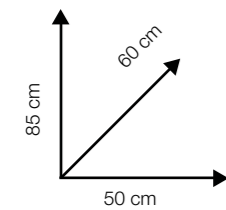

Código	Descripción	Medidas (cm.)	Unid. x bulto
1562	Cocina de acero inoxidable.	64 x 53 x 87 cm	1 unid.
01.RESP1562	Respaldo de de cocina eléctrica 1562.	49 x 2,3 x 6,3 (h).	1 unid.
1560	Cocina de loza blanca.	64 x 53 x 87 cm	1 unid.
01.RESP1560	Respaldo de de cocina eléctrica 1560.	49 x 2,3 x 6,3 (h).	1 unid.



* Imagen ilustrativa.

4.



**BROK
TOOLS**

La solución
definitiva



PRODUCTOS

- _ Alicates
- _ Aplicadores de silicona
- _ Candados
- _ Cartucho a gas
- _ Cutters
- _ Destornilladores
- _ Disco de corte
- _ Escaleras
- _ Hachas
- _ Llave fijas
- _ Llave ajustable
- _ Martillos
- _ Mazas
- _ Pinzas
- _ Puntas
- _ Serrucho
- _ Tenazas

_La solución definitiva

Nuestra línea especializada en herramientas útiles. **Broktools te acompaña con una solución definitiva para complementar tu vida.**

Aplicadores de silicona



Cód. APL-02



Cód. APL-03

Código	Descripción	Medidas (cm)	Unid x bulto
APL-02	Aplicador de Silicona Profesional.	17,5 x 5 x 33	24 unid.
APL-03	Aplicador de Silicona Reforzado.	21,5 x 6 x 35	20 unid.

Candados de bronce

Candados bronceados aro corto 3 llaves

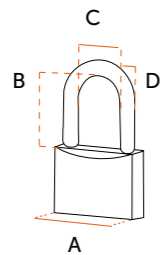

- Traba doble.
- Aro de acero.
- Nivel de resistencia a la corrosión: Medio.
- Cilindro de bronce.



Cód. CAN-HC12501

25 mm



Cód. CAN-HC13001

32 mm



Cód. CAN-HC14001

38 mm



Cód. CAN-HC15001

50 mm



Cód. CAN-HC16001

63 mm

Código	Descripción	A	B	C	D	Unid x bulto
CAN-HC12501	Candado de 25 mm.	25	14,0	12,5	4,0	6 unid.
CAN-HC13001	Candado de 33 mm.	32	18,0	16,0	5,0	6 unid.
CAN-HC14001	Candado de 38 mm.	38	21,0	20,0	6,0	6 unid.
CAN-HC15001	Candado de 50 mm.	50	28,0	27,0	7,5	6 unid.
CAN-HC16001	Candado de 63 mm.	63	36,0	33,5	9,0	6 unid.

Hachas



Cód. HA-1010

- Hacha de camping.
- Material de la cabeza: Hierro.
- Material del mango: Goma
- Peso: 0,705 kg.



Cód. HA-1050

- Hacha con cabeza de 600 gr.
- Material del cuerpo: fibra de vidrio.
- Material del mango: goma.
- Peso del cuerpo: 0,880 kg.
- Material de la cabeza: Acero, con tratamiento térmico.



Cód. HA-1080

- Hacha con cuña.
- Peso: 1000 gr.
- Material del mango: goma.
- Material de la cabeza: Acero, con tratamiento térmico.

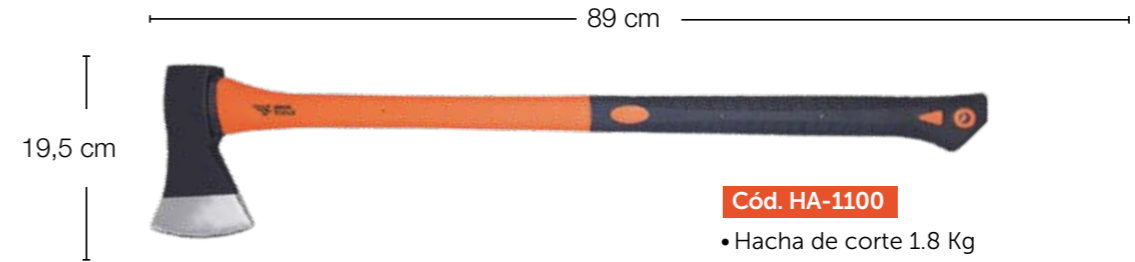

Cód. HA-1100

- Hacha de corte 1.8 Kg
- Material del cuerpo: fibra de vidrio.
- Peso: 2,370 kg.
- Material de la cabeza: Acero, con tratamiento térmico.
- Material del mango: goma.
- Medidas de la cabeza: 14 x 20 cm.

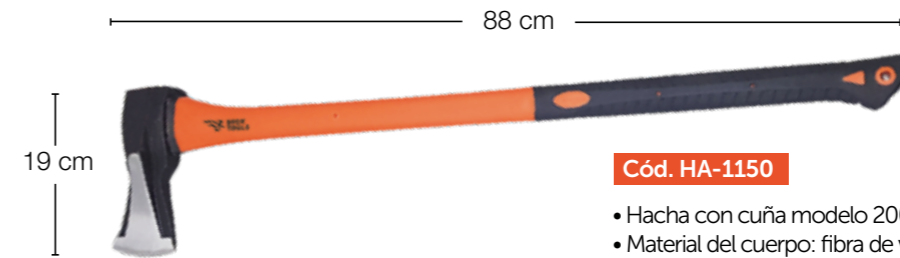

Cód. HA-1150

- Hacha con cuña modelo 2000 gr.
- Material del cuerpo: fibra de vidrio.
- Peso: 2,730 kg.
- Material de la cabeza: Acero, con tratamiento térmico.
- Material del mango: goma.

Código	Descripción	Medidas (cm.)	Unid. x bulto
HA-1010	Hacha de camping.	11 x 33 cm.	24 unid.
HA-1050	Hacha con cabeza de 600 gr.	14,5 x 37,5 cm.	24 unid.
HA-1080	Hacha con cuña 1000 gr.	43 x 14 cm.	24 unid.
HA-1100	Hacha de corte 1.8 Kg.	19,5 X 89 cm.	6 unid.
HA-1150	Hacha de Tumbiar 2 Kg.	19 X 88 cm.	6 unid.

Martillos y Mazas



Cód. MART-GAL450F

Cód. MART-GAL450M

Cód. MART-BOL350M

Cód. MART-MAZ1000M

Código	Descripción
MART-GAL450F	Martillo galponero de 450gr de acero al carbono, acabado pulido, mango de fibra.
MART-GAL450M	Martillo galponero de 450gr de acero al carbono, acabado pulido, mango de madera.
MART-BOL350M	Martillo bolita de 350gr de acero al carbono, acabado pulido, mango de madera.
MART-CAR300M	Martillo carpintero de 300gr de acero al carbono, acabado pulido, mango de madera.
MART-CAR500M	Martillo carpintero 500gr de acero al carbono, pavonado, mango de madera.
MART-CAR800M	Martillo carpintero 800gr de acero al carbono, pavonado, mango de madera.
MART-MAZ1000M	Maza martillo de 1000grs de acero forjado, con mango de madera.
MART-MAZ1500M	Maza martillo de 1500grs de acero forjado, con mango de madera.

Caja: 6 unidades | Master: 24 unidades

Cutter



Cód. CUT-REF100

Código	Descripción	Caja	Master
CUT-REF100	Cutter reforzado broktools con freno 100x18mm	12 unid.	144 unid.

Destornilladores Phillips



Cód. DES-PH0075

Cód. DES-PH1075

Cód. DES-PH1100

Cód. DES-PH2125

Cód. DES-PH2150

Cód. DES-PH3150

Código	Descripción	Caja	Master
DES-PH0075	Destornillador philips ph0x75, cromo-vanadio, mango antideslizante.	25 unid.	500 unid.
DES-PH1075	Destornillador philips ph0x75, cromo-vanadio, mango antideslizante.	12 unid.	240 unid.
DES-PH1100	Destornillador philips ph1x100, cromo-vanadio, mango antideslizante.	12 unid.	240 unid.
DES-PH2125	Destornillador philips ph2x125, cromo-vanadio, mango antideslizante.	12 unid.	144 unid.
DES-PH2150	Destornillador philips ph2x150, cromo-vanadio, mango antideslizante.	12 unid.	144 unid.
DES-PH3150	Destornillador philips ph3x150, cromo-vanadio, mango antideslizante.	8 unid.	96 unid.

Destornilladores Planos



Cód. DES-PLA5075

Cód. DES-PLA5100

Cód. DES-PLA6125

Cód. DES-PLA6150

Código	Descripción	Caja	Master
DES-PLA5075	Destornillador plano 5x75, cromo-vanadio, mango antideslizante.	12 unid.	240 unid.
DES-PLA5100	Destornillador plano 5x100, cromo-vanadio, mango antideslizante.	12 unid.	240 unid.
DES-PLA6125	Destornillador plano 6x125, cromo-vanadio, mango antideslizante.	12 unid.	144 unid.
DES-PLA6150	Destornillador plano 6x150, cromo-vanadio, mango antideslizante.	12 unid.	144 unid.

Llaves ajustables

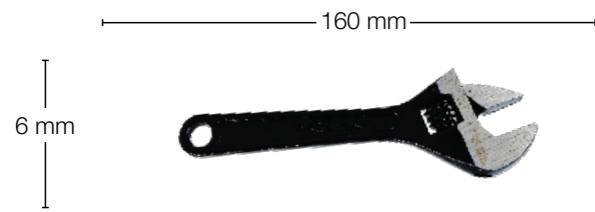

Cód. LLA-AJU06

- Llave ajustable Broktools.
- Medida: 6 x 160 mm.
- Cromo - Vanadio
- Acabado: Cromado.
- Caja: 6 unid.
- Master: 72 unid.

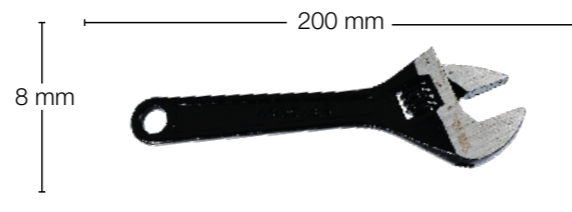

Cód. LLA-AJU08

- Llave ajustable Broktools.
- Medida: 8 x 200 mm.
- Cromo - Vanadio
- Acabado: Cromado.
- Caja: 6 unid.
- Master: 72 unid.



Cód. LLA-AJU10

- Llave ajustable Broktools.
- Medida: 10 x 250 mm.
- Cromo - Vanadio
- Acabado: Cromado.
- Caja: 6 unid.
- Master: 72 unid.



Cód. LLA-AJU12

- Llave ajustable Broktools.
- Medida: 12 x 300 mm.
- Cromo - Vanadio
- Acabado: Cromado.
- Caja: 6 unid.
- Master: 72 unid.

Código	Descripción	Caja	Master
LLA-AJU06	Llave ajustable de cromo vanadio 6 x 160 mm.	6 unid.	72 unid.
LLA-AJU08	Llave ajustable de cromo vanadio 8 x 200 mm.	6 unid.	72 unid.
LLA-AJU10	Llave ajustable de cromo vanadio 10 x 250 mm.	6 unid.	72 unid.
LLA-AJU12	Llave ajustable de cromo vanadio 12 x 300 mm.	6 unid.	72 unid.

Disco de corte



Cód.DIS-CBM-115X10



Cód.DIS-CBM-115X12



Cód.DIS-CBM-115X16

Código	Descripción	Caja	Master
DIS-CBM-115X10	Disco de corte broktools para metal 115 x 1.0 x 22 mm.	50 unid.	400 unid.
DIS-CBM-115X12	Disco de corte broktools para metal 115 x 1.2 x 22 mm.	50 unid.	400 unid.
DIS-CBM-115X16	Disco de corte broktools para metal 115 x 1.6 x 22 mm.	50 unid.	400 unid.



Cartucho de gas



Cód. 777

Código	Descripción	Medidas (cm.)	Unid. x bulto
777	Cartucho descartable de 227 g. Gas Butano/Propano. Pack x 4.	20 x Ø7. Peso 0,33 Kg.	28 unid.

Puntas



Código	Descripción	Caja	Master
PUN-PH1050	Punta philips broktools para atornillador 1x50 mm.	10 unid.	160 unid.
PUN-PH2050	Punta philips broktools para atornillador 2x50 mm.	10 unid.	160 unid.
PUN-PH2100	Punta philips broktools para atornillador 2x100 mm.	10 unid.	120 unid.
PUN-PH3050	Punta philips broktools para atornillador 3x50 mm.	10 unid.	160 unid.

Alicates



Cód. ALI-DIA07

Cód. ALI-DIA06

Código	Descripción	Caja	Master
ALI-DIA06	Alicate de corte diagonal, acero al carbono con acabado pulido 6x160mm.	6 unid.	60 unid.
ALI-DIA07	Alicate de corte diagonal, acero al carbono con acabado pulido 7x180mm.	6 unid.	60 unid.

Pinzas

Pico de loro



Cód. PIN-PIC08

Cód. PIN-PIC10

Cód. PIN-PIC12

Código	Descripción	Caja	Master
PIN-PIC08	Pinza pico de loro, cromo-vanadio, acabado negro y pulido 8x200 mm	6 unid.	60 unid.
PIN-PIC10	Pinza pico de loro, cromo-vanadio, acabado negro y pulido 10x250 mm.	6 unid.	60 unid.
PIN-PIC12	Pinza pico de loro, cromo-vanadio, acabado negro y pulido 12x300 mm.	6 unid.	60 unid.

Pinza universal



Cód. PIN-UNV07

Cód. PIN-UNV06

Código	Descripción	Caja	Master
PIN-UNV06	Pinza universal, acero al carbono con acabado pulido 6x160 mm.	6 unid.	60 unid.
PIN-UNV07	Pinza universal, acero al carbono con acabado pulido 7x180 mm.	6 unid.	60 unid.
PIN-UNV08	Pinza universal, acero al carbono con acabado pulido 8x200 mm.	6 unid.	60 unid.

Pinza de punta



Cód. PIN-PUN08

Cód. PIN-PUN06

Código	Descripción	Caja	Master
PIN-PUN06	Pinza de punta 1/2 caña, acero al carbono con acabado pulido 6x160 mm.	6 unid.	60 unid.
PIN-PUN08	Pinza de punta 1/2 caña, acero al carbono con acabado pulido 8x200 mm.	6 unid.	60 unid.

Tenazas



Cód. TEN-CAR07

Cód. TEN-CAR08

Cód. TEN-CAR10

Código	Descripción	Caja	Master
TEN-CAR07	Tenaza carpintero, cromo-vanadio, con acabado en negro y pulido 7x180 mm.	6 unid.	60 unid.
TEN-CAR08	Tenaza carpintero, cromo-vanadio, con acabado en negro y pulido 8x200mm.	6 unid.	60 unid.
TEN-CAR10	Tenaza carpintero, cromo-vanadio, con acabado en negro y pulido 10x250mm.	6 unid.	60 unid.

Serrucho



Cód. SER-CAR400

- Serrucho de Carpintero Broktools.
- Medida: 400 mm.
- Doble filo.
- Mango anatómico de Abs y goma.



Cód. SER-CAR450

- Serrucho de Carpintero Broktools.
- Medida: 450 mm.
- Doble filo.
- Mango anatómico de Abs y goma.



Cód. SER-CAR500

- Serrucho de Carpintero Broktools.
- Medida: 500 mm.
- Doble filo.
- Mango anatómico de Abs y goma.

Código	Descripción	Caja	Master
SER-CAR400	Serrucho carpintero 400 mm, mango anatómico de abs y goma.	6 unid.	24 unid.
SER-CAR450	Serrucho carpintero 450 mm, mango anatómico de abs y goma.	6 unid.	24 unid.
SER-CAR500	Serrucho carpintero 500 mm, mango anatómico de abs y goma.	6 unid.	24 unid.

Escaleras

Súper resistentes

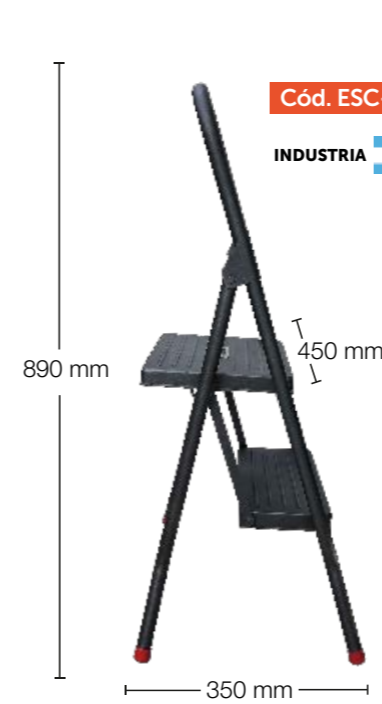

Cód. ESC-02N

INDUSTRIA ARGENTINA



Cód. ESC-03N

INDUSTRIA ARGENTINA



Cód. ESC-04N

INDUSTRIA ARGENTINA

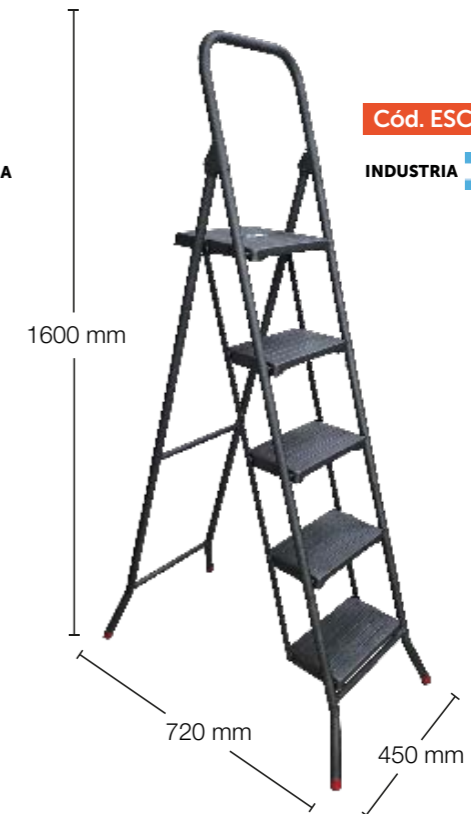

Cód. ESC-05N

INDUSTRIA ARGENTINA

Código	Descripción
ESC-02N	Escalera metálica 2 escalones gris. La pintura es antideslizante para evitar caídas o similar.
ESC-03N	Escalera metálica 3 escalones gris. La pintura es antideslizante para evitar caídas o similar.
ESC-04N	Escalera metálica 4 escalones gris. La pintura es antideslizante para evitar caídas o similar.
ESC-05N	Escalera metálica 5 escalones gris. La pintura es antideslizante para evitar caídas o similar.

Llave fija combinada



Código	Descripción	Caja	Master
LLA-FIJC06	Llave fija broktools combo. cromo-vanadio, con acabado cromado 6mm.	5 unid.	300 unid.
LLA-FIJC07	Llave fija broktools combo. cromo-vanadio, con acabado cromado 7mm.	5 unid.	300 unid.
LLA-FIJC08	Llave fija broktools combo. cromo-vanadio, con acabado cromado 8mm.	5 unid.	200 unid.
LLA-FIJC09	Llave fija broktools combo. cromo-vanadio, con acabado cromado 9mm.	5 unid.	200 unid.
LLA-FIJC10	Llave fija broktools combo. cromo-vanadio, con acabado cromado 10mm.	5 unid.	200 unid.
LLA-FIJC11	Llave fija broktools combo. cromo-vanadio, con acabado cromado 11mm.	5 unid.	200 unid.
LLA-FIJC12	Llave fija broktools combo. cromo-vanadio, c/ acabado cromado 12mm.	5 unid.	200 unid.
LLA-FIJC13	Llave fija broktools combo. cromo-vanadio, c/ acabado cromado 13mm.	5 unid.	200 unid.
LLA-FIJC14	Llave fija broktools combo. cromo-vanadio, c/ acabado cromado 14mm.	5 unid.	200 unid.
LLA-FIJC15	Llave fija broktools combo. cromo-vanadio, c/ acabado cromado 15mm.	5 unid.	100 unid.
LLA-FIJC16	Llave fija broktools combo. cromo-vanadio, c/ acabado cromado 16mm.	5 unid.	100 unid.
LLA-FIJC17	Llave fija broktools combo. cromo-vanadio, c/ acabado cromado 17mm.	5 unid.	100 unid.
LLA-FIJC18	Llave fija broktools combo. cromo-vanadio, c/ acabado cromado 18mm.	5 unid.	100 unid.
LLA-FIJC19	Llave fija broktools combo. cromo-vanadio, c/ acabado cromado 19mm.	5 unid.	100 unid.
LLA-FIJC20	Llave fija broktools combo. cromo-vanadio, c/ acabado cromado 20mm.	5 unid.	100 unid.
LLA-FIJC21	Llave fija broktools cambio. cromo-vanadio, c/ acabado cromado 21mm.	5 unid.	100 unid.
LLA-FIJC22	Llave fija broktools combo. cromo-vanadio, c/ acabado cromado 22mm.	5 unid.	100 unid.
LLA-FIJC24	Llave fija broktools combo. cromo-vanadio, c/ acabado cromado 24mm.	5 unid.	100 unid.

Set de llaves



Cód. SET-TOR09

- Juego de Llaves Torx Broktools.
- 9 Llaves métricas.
- Punta bola con organizador.
- Cromo - Vanadio.
- Acabado cromado.



Cód. SET-ALL09

- Juego de Llaves Allen Broktools.
- 9 Llaves métricas.
- Punta bola con organizador.
- Cromo - Vanadio.
- Acabado cromado.

Código	Descripción	Caja	Master
SET-TOR09	Juego de llaves Torx cromo-vanadio x 9 llaves métricas.	6 unid.	48 unid.
SET-ALL09	Juego de llaves Allen cromo-vanadio x 9 llaves métricas.	6 unid.	48 unid.

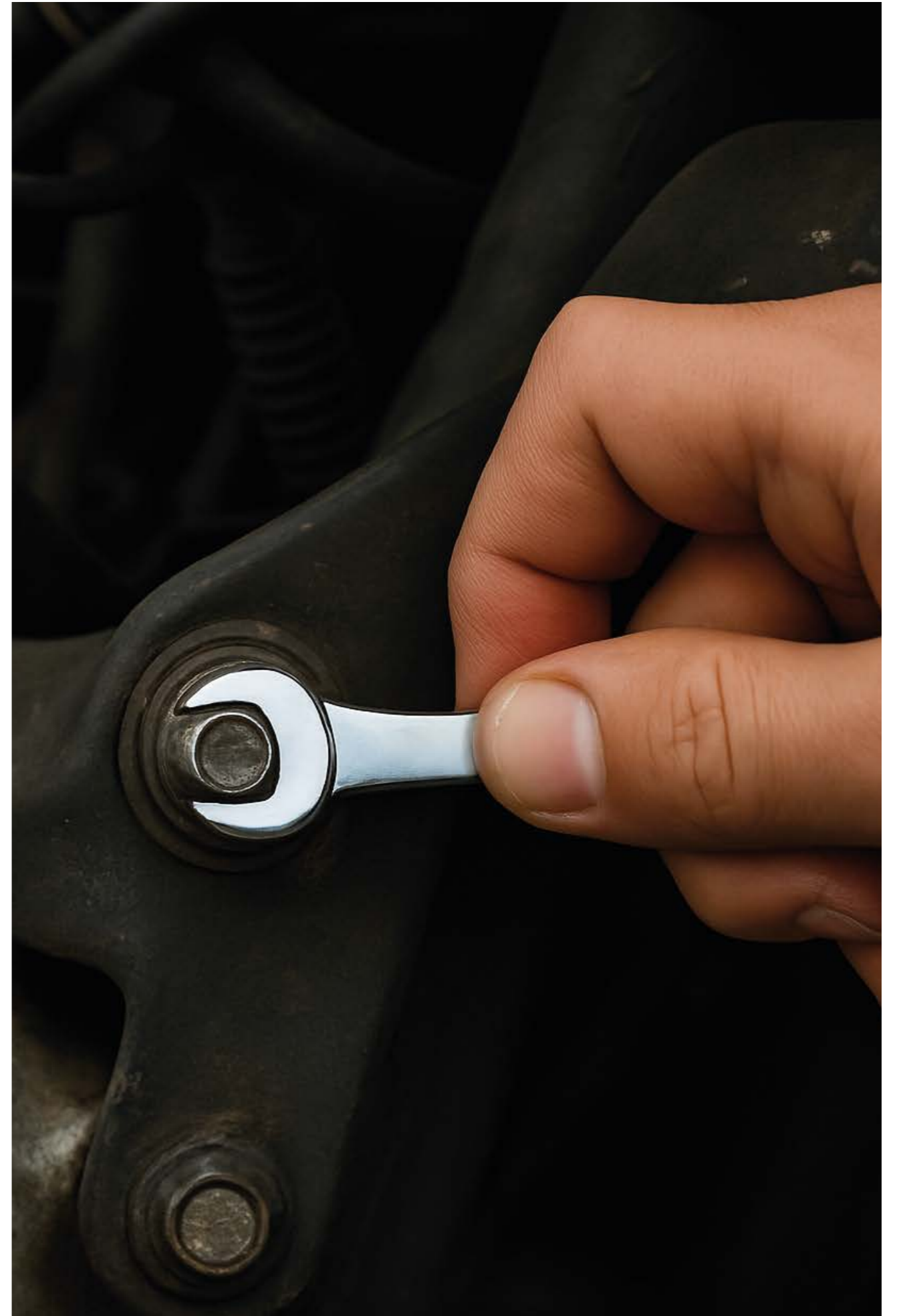

5.



 **BROSEN**

Gourmet
de verdad



PRODUCTOS

- _ Accesorios de cocina
- _ Accesorios de planchas
- _ Asaderas
- _ Braseros
- _ Discos paellers
- _ Fogoneros
- _ Horno pizzero (Bel Forno)
- _ Kit Gourmet
- _ Parrillas
- _ Parrillas eléctricas / Gas
- _ Planchas biferas
- _ Sartenes de hierro

_Gourmet de verdad

El verdadero arte de la cocina al fuego. En esta línea Gourmet vas a encontrar todo lo necesario para que tus reuniones sean una experiencia única. Una línea de alta calidad para momentos que requieren de las mejores herramientas culinarias.

Accesorios de cocina /Acero inoxidable

Espátulas



Cod. 6050
• Espátula pizzera en acero inoxidable.



Cod. 6142
• Espátula bifera en acero inoxidable.

Moldes para huevo



Cód. 6152
• Molde simple para huevo.



Cód. 6153
• Molde doble para huevo.



Pinza Gourmet



Cód. 6054
• Pinza Gourmet.
• Peso: 0,55 kg.

/Chapa negra

Smasher / Prensa hamburguesas



Cód. 6154
• Prensa Hamburguesas Smasher en chapa de 4,75 mm.

Código	Descripción	Medidas (cm.)	Unid. x bulto
6050	Espátula pizzera en acero inoxidable.	10 x 27 cm.	12 unid.
6142	Espátula bifera en acero inoxidable.	10 x 25 cm.	12 unid.
6152	Molde simple para huevo en acero inoxidable.	10,5 x 10,5 x 15 (h).	6 unid.
6153	Molde doble para huevo en acero inoxidable.	21 x 10,5 x 15 (h).	6 unid.
6053	Pinza gourmet en acero inoxidable.	20 x 5 x 4,5 cm.	24 unid.
6154	Prensa hamburguesas smasher en chapa de 4,75 mm.	Ø11 cm x 6,5 (h).	10 unid.

Braseros

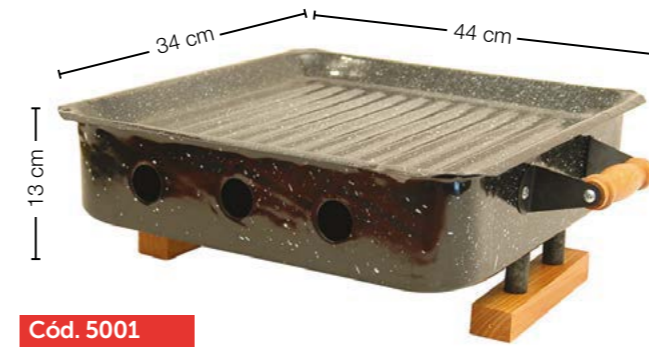

Cód. 5001
• Brasero de mesa.
• ENLOZADO.
• Con mangos y patas de madera barnizados.
• Capacidad para una parrillada para 6 personas aproximadamente.



Cód. 5004
• Brasero de mesa estándar.
• ACERO INOXIDABLE.
• Capacidad para una parrillada para 4 personas aproximadamente.



Cód. 5003
• Brasero de mesa estándar.
• ENLOZADO.
• Capacidad para una parrillada para 4 personas aproximadamente.

Accesorios para parrilla



Cod. 6150
• Brasero Uruguayo para parrilla.
• Medidas: 32 x 44 x 28 cm.

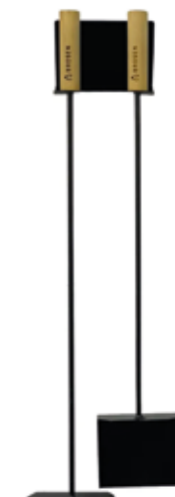

Cod. 6135
• Set atizador + pala premium con soporte de pared.

Código	Descripción	Medidas (cm.)	Unid. x bulto
5001	Espátula pizzera en acero inoxidable.	13 x 34 x 44 cm.	4 unid.
5004	Espátula bifera en acero inoxidable.	12 x 26 x 33 cm.	5 unid.
5003	Molde simple para huevo en acero inoxidable.	12 x 26 x 33 cm.	5 unid.
6150	Molde doble para huevo en acero inoxidable.	32 x 44 x 28 cm	2 unid.
6135	Pinza gourmet en acero inoxidable.	6 x 15 x 75 cm.	

Discos paelleros



Cod. 6170

- Disco paellero.
- Patas desmontables.



Cod. 6148

- Disco paellero.
- Patas desmontables.

Tapas para discos paelleros



Cod. 6171

- Tapa para disco paellero.
- Complementa con 6170 (Disco paellero Ø30)



Cod. 6149

- Tapa para disco paellero.
- Complementa con 6148 (Disco paellero Ø40)

Brasas rápidas



Cod. 5005

- Brasero de chapa de hierro con asa de madera.

Código	Descripción	Medidas (cm.)	Unid. x bulto
6170	Disco paellero con patas desmontables chico.	Ø30 x 7 (h).	1 unid.
6148	Disco paellero con patas desmontables grande.	Ø40 x 7 (h).	1 unid.
6171	Tapa para disco paellero chico.	Ø30 cm.	1 unid.
6149	Tapa para disco paellero grande.	Ø40 cm	1 unid.
5005	Brasero de chapa de hierro con asa de madera.	28 x 30 cm.	4 unid.

Fogoneros

Fogonero multiasador desarmable regulable en altura



NUEVO

Cód. 6060

- Fogonero multiasador desarmable Ø95cm.
- El producto es completamente **desarmable y versátil**, para armar a gusto del parrillero.
- Posee un sistema de accesorios modulados en forma de cuartos de la superficie total, que permite moverlos de posición y regularlos en altura, mediante unas prácticas manijas.
- Kit compuesto por: Base circular y patas, cruz de asador con su soporte, fogonero central, pincho de verduras con su soporte, 1/4 de emparrillado regulable en altura (por 2 unidades), 1/4 de plancha bifera regulable en altura y tabla de madera con soporte.

- ¡Podés personalizarlo, agregando el accesorio que quieras!

Funda para Fogonero multiasador



NUEVO

Cód. 02.FUN6060

- Funda impermeable
- Compatible con Cód. 6060
- Manijas de agarre: Para levantar y acomodar.
- Correa de sujeción. Con hebilla mochilera.

Código	Descripción	Medidas (cm.)	Unid. x bulto
6060	Fogonero multiasador desarmable.	Ø95 cm.	1 unid.
02.FUN6060	Funda impermeable para fogonero multiasador.	45 x 35 x 10 cm.	1 unid.



Horno pizzero

Horno Pizzero Portátil Bel Forno

11 Kg

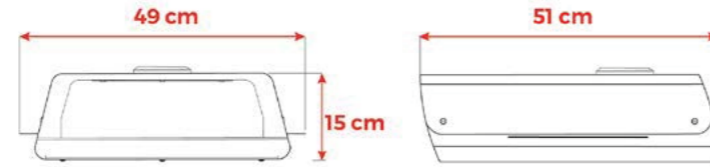

Cod. 6210

- Horno pizzero portátil para fuente de calor externa.
- Posee tapa para aumentar la temperatura rápidamente.
- Placa refractaria y ranuras en sus laterales para permitir la circulación del calor hacia la zona superior de la pizza, logrando una cocción pareja.
- Alcanza 450°C entre 20' y 30'.
- Cocción en 2' y 4'.

Pala para Horno Pizzero



Cod. 6055

- Material: Acero inoxidable.
- Peso 0,8 kg

Pala para giro pizza



Cod. 6056

- Material: Acero inoxidable.
- Peso 0,3 kg

Código	Descripción	Medidas (cm.)	Unid. x bulto
6210	Horno pizzero portátil Bel Forno.	49 x 51 x 15 cm.	1 unid.
6055	Pala para horno pizzero.	65,5 x 30 x 3 cm.	1 unid.
6056	Pala para giro pizza.	1 x 52 x 10 cm.	1 unid.



Horno Multifunción Cocciuto

/ De uso comercial

NUEVO



Cód. 6070

- Sistema de cocción: Leña y Gas.
- Área de cocción: 37 x 44 cm.
- Dimensiones generales (Ancho/profundidad/Alto): 120 x 70 x 158 cm.
- Mesa auxiliar: 2 Laterales.
- Pirometro: Si.
- Placa refractaria en su interior.
- Perilla para regulación de temperatura.
- Incluye Tapa Frontal.
- Chimenea.
- Soporte para accesorios.
- Manija y patas con ruedas para su traslado.
- Estante.

Código	Descripción	Medidas (cm.)	Unid. x bulto
6070	Horno multifunción Cocciuto.	120 x 70 x 158 cm.	1 unid.



Kit Gourmet

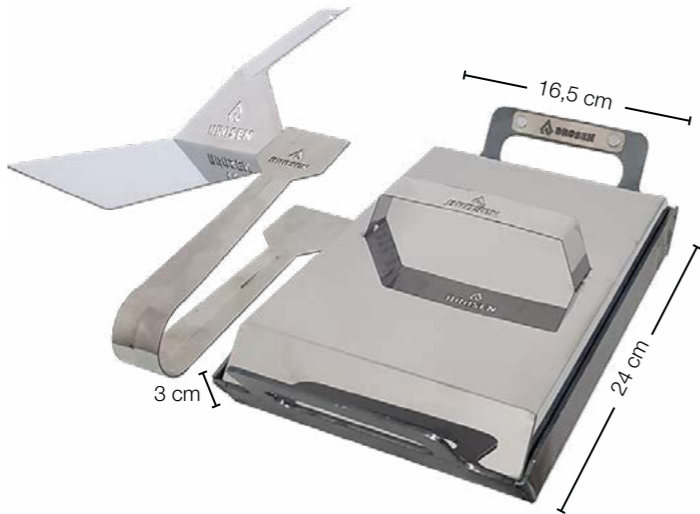

NUEVO

Cód. KIT-0011

- Kit compuesto por: Biferita con tapa, Pinza Gourmet y Espátula bifera.

Parrillas

Parrilla porteña móvil



Cód. 6015

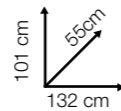

Medida área de cocción: 80x47 cm

- Fogonero.
- Plancha bifera.
- Tapa para mantención del calor en la parrilla.
- Cajon corredizo desde el cuerpo de la parrilla.
- Manija lateral y ruedas para su desplazamiento.
- Ladrillos refractarios en parrilla.
- Estante de guarda inferior.
- Soporte para set de asador.
- Soporte para repasador.
- Destapador de botellas tapa metálica.
- Emparrillado enlozado.

Funda para parrilla porteña móvil



Cód. 02.FUN6015

- Capa externa: 100% impermeable.
- Capa externa: Malla reforzada.
- Lona pesada premium doble capa.
- Manijas de agarre: Para levantar y acomodar.
- Tira con tanca perimetral: fácil ajuste.
- Correa de sujeción. Con hebilla mochilera.

Código	Descripción	Medidas (cm.)	Unid. x bulto
KIT-0011	Kit Gourmet, incluye biferita con tapa, pinza y espátula.	16,5 x 24 x 3 cm.	1 unid.
6015	Parrilla porteña móvil.	101 x 55 x 132 cm	1 unid.
02.FUN6015	Funda para parrilla porteña móvil.	102 x 56 x 133 cm.	1 unid.

Planchas biferas

Plancha bifera parrillera

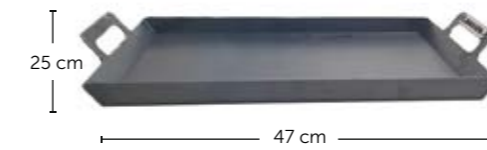

Cód. 6165

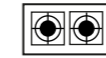

- 2 Hornallas.
- Chapa de 2,5 mm de espesor.

Plancha bifera premium

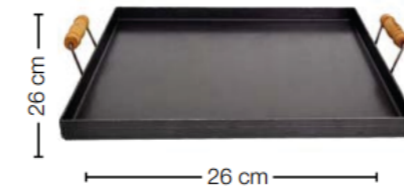

Cód. 6143



- 1 Hornalla.
- Chapa de 3,2 mm de espesor.

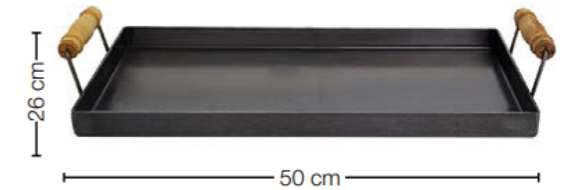

Cód. 6145

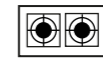

- 2 Hornallas.
- Chapa de 3,2 mm de espesor.

Accesorios

Tapa universal



Cód. 6141

- Tapa universal de acero inoxidable.

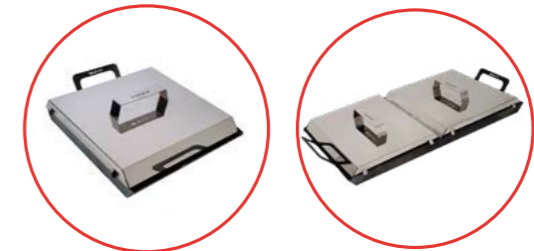

COMPLEMENTA CON LOS ARTÍCULOS

Cód. 6143 **Cód. 6145** **Cód. 6165**

Código	Descripción	Medidas (cm.)	Unid. x bulto
6165	Plancha bifera parrillera 2 hornallas.	25 x 47 cm.	1 unid.
6143	Plancha bifera premium 1 hornalla.	26 x 26 cm.	1 unid.
6145	Plancha bifera premium 2 hornallas.	26 x 50 cm.	1 unid.
6141	Tapa universal de acero inoxidable para plancha bifera.	26,5 x 27 x 5 cm.	1 unid.



Sartenes de Hierro

N°30



Cód.6184

N°25



Cód.6182

NUEVO



Mango ergonómico.

INDUSTRIA ARGENTINA

N°20



Cód.6180

Provoletera N°15



Cód.6178

- Máxima resistencia y durabilidad.
- Espesor 2.5 mm: Mas livianas que otras del mercado y con distribución uniforme.
- Mango ergonómico, curvado y ranurado: firme, cómodo y con menor transmisión de calor.
- Aptas para cocina, parrilla o fuego directo.

Kit Sartenes de Hierro



Cód. KIT-0014

- Incluye sartenes N° 30, N° 25, N°20 y Provoletera N°15.



Cód. KIT-0012

- Incluye sartenes N° 25, N°20 y Provoletera N°15.

Código	Descripción	Medidas (cm.)	Unid. x bulto
6184	Särten de Hierro N°30.	Ø30 x 4,5 cm.	6 unid.
6182	Särten de Hierro N°25.	Ø25 x 4,5 cm	6 unid.
6180	Särten de Hierro N°20.	Ø20 x 4,5 cm.	6 unid.
6178	Särten de Hierro N°15.	Ø15 x 4,5 cm.	6 unid.
KIT-0014	Kit sartenes N° 30, N° 25, N°20 y Provoletera N°15.	53,5 x 31 x 12 cm	6 unid.
KIT-0012	Kit sartenes N° 25, N°20 y Provoletera N°15.	53,5 x 31 x 12 cm	6 unid.

Parrillas eléctricas



Cód. 6220

- Chica.
- Interior en acero inoxidable: libre de emisiones tóxicas, seguro y duradero.
- Bifera de 2 mm de espesor incluida: distribución homogénea del calor para carnes, vegetales y panificados.
- Incluye grasera desmontable.
- Formato ideal para mesadas estándar: profundidad máxima de 480 mm, adaptable a cocinas convencionales.
- Diseño transversal: mayor aprovechamiento de la superficie y menor contaminación cruzada de sabores.
- Doble resistencia – es de 1700w y tiene regulación con termocupla.
- Selector manual: Regulable con termocupla que mantiene la temperatura deseada.

Cód. 6221

- Grande.

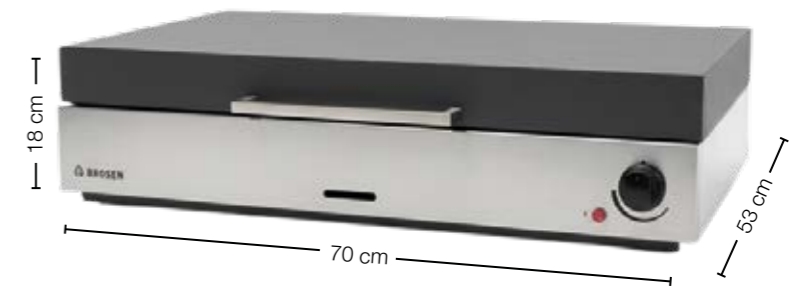

Código	Descripción	Medidas (cm.)	Unid. x bulto
6220	Parrilla eléctrica chica enlozada.	48 x 56 x 18 cm.	1 unid.
6221	Parrilla eléctrica grande enlozada.	53 x 70 x 18 cm.	1 unid.





MERCHANDISING

Nuestro material promocional
esencial

PRODUCTOS

- _ Exhibidores
- _ Glorificador
- _ Cuaderno
- _ Bolsa de tela
- _ Vaso plástico reutilizable

_ Merchandising

Un acto de presencia fundamental para estar en el lugar adecuado, de la mejor manera. Nuestro merchandising institucional es el complemento clave para presentar nuestros productos con potencia.



Exhibidores de pie

/Línea Brogas



Cód. EXH-07

- Exhibidor de pie para productos Brogas.
- 1 unidad por bulto.

/Línea Brosen



Cód. EXH-09

- Exhibidor de pie para productos Brosen.
- 1 unidad por bulto.

/Línea Broksol



Cód. EXH-08

- Exhibidor de pie para productos Broksol.
- 1 unidad por bulto.

Exhibidores de cartón



Cód. EXH-05

- Exhibidor de pie para Línea Hidratación.
- 1 unidad por bulto.



Cód. EXH-06

- Exhibidor de pie para Línea Hidratación.
- 1 unidad por bulto.

Exhibidores de alambre



Cód. EXH-01

- Exhibidor de mostrador para línea herramientas de mano.
- 1 unidad por bulto.



Cód. EXH-02

- Exhibidor de mostrador para línea de candados.
- 1 unidad por bulto.

Exhibidor de pared



Cód. EXH-11

- Exhibidor de pared para herramientas.
- 1 unidad por bulto.

Glorificador



Cód. EXH-10

- Exhibidor de mostrador para cartucho de gas.
- 1 unidad por bulto.

Cartel Abierto Cerrado



Cód. POP-01

- Cartel abierto-cerrado para puerta.
- 1 unidad por bulto.

Cuaderno



Cód. LIT-14

- Cuaderno cuadriculado.
- Tapa blanda.
- Medidas: 16x17,5 cm.

Bolsa de tela



Cód. BOL-BROGAS

- Bolsa de tela.
- Medidas: 60x39,5 cm.

Vaso reutilizable



Cód. 02.6250NA

- Vaso de plástico reutilizable (Polipropileno (PP 05) virgen).
- Libre de BPA.
- Fácil limpieza.
- Disminuye un 80% la generación de residuos en eventos y actividades.
- Económico: Ahorro en compra de vasos descartables.



CATÁLOGO 2026

Innovando desde 1958  Producido en Argentina

www.brogas.com



www.brogas.com



Seguinos en redes sociales

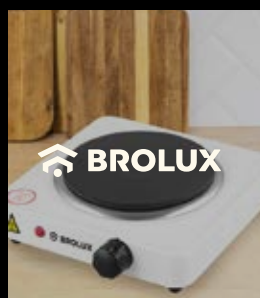

Industria
Metalúrgica
Argentina

Más de 65 años
de trayectoria
1958 / 2025

www.brogas.com
info@brogas.com
Tel/Fax 54 11 4553 8383

Dr. Rafael Bielsa 142
C1427AZC / CABA, Arg.
Brogas Group © 2025